



Prefi®



PREFI PRE-ENGINEERED CAMP SITE BUILDINGS CO.

**EKO TİP DEMONTABLE BİNALAR
YATAKHANE BİNALAR**

**KORİDORSUZ Wcsiz TİPLER
İKİ KİŞİLİK ODALILAR**

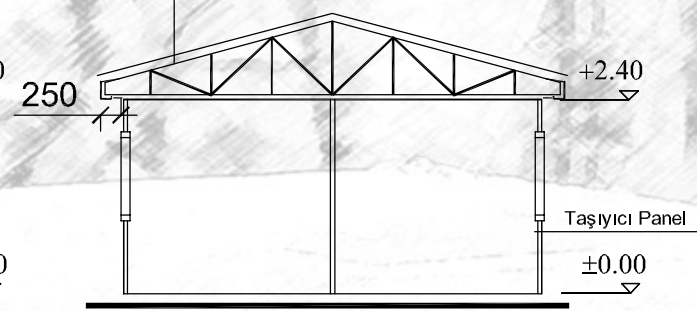
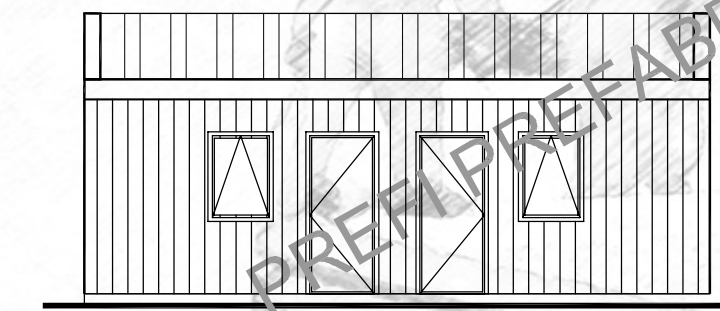
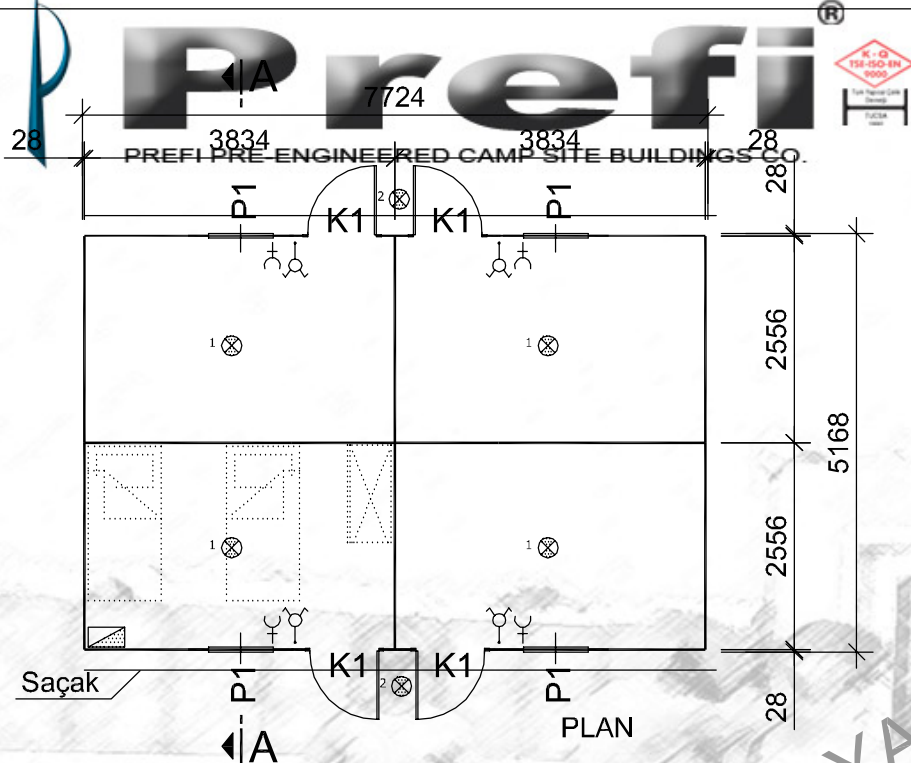

- 0.50 mm. 1 apezoidal Galvanize Sac
- Çelik Aşak
- Çatı Makası
- 50 mm. 14 kg/m³ Camyünü Yalıtım
- Kuru Hacimlerde : 13 mm Kalınlığında Neme Dayanıklı Taşyünü Asma Tavan
- Islak Hacimlerde : 9.5 mm Kalınlığında Vinly Kaplı Levha

- Dış Kaplama 0.70 mm Kalınlığında Özel Şekillendirilmiş Elektrostatik Toz Fırın Boyalı PVC Film Kaplı Galvanize Sac
- 50 mm. 14 kg/m³ Camyünü Yalıtım
- Kutu Profil / Özel Büküm DKP Sac Taşıyıcı Panel Strüktür
- İç Kaplama 8 mm Kalınlığında Çimentolu Yonga Levha

P1	PENCERE	800x1100
P2	PENCERE	600x400
K1	DIŞ KAPI	850x2000
K2	İÇ KAPI	840x2000
K3	DIŞ KAPI	1760x2000
—	ANAHTAR	
—	KOMÜTATÖR	
—	1 X 40 FLORESAN ARM.	
—	2 X 40 FLORESAN ARM.	
+C	TOPRAKLI PRİZ	
-C	TELEFON	
1 ⊗	C TİPİ ARM	
2 ⊗	C TİPİ ARM (KAFESLİ)	
⊠	SIGORTA KUTUSU	
Ölçüler mm.dir.		

Prefi
 PREFABRİK YAPI END. BİLİŞİM ve TİCARET LTD.ŞTİ.
 Ankara - İstanbul Karayolu, 30. km
 Akıncı Kavşağı, Kazan 06980 Ankara
 Tel:90(312) 814 40 92(Pbx) Fax:90(312) 814 40 97
 www.Prefi.com.tr e-posta: pref@prefi.com

ÇİZEN:
 DRAWN:
 KONTROL:
 CHK:
 ONAYLAMA:
 APPROVAL: H. VAKUR YILMAZYİĞİT

FİRMA /COMPANY:

 TARİH/DATE:

BAŞLIK /TITLE:
8 kişilik İŞÇİ KOĞUŞU (GB-04-008)
(GLV-BET)
 2 m²
 39.92
 REFERANS:

 REV.NO:

 SAYFA /PAGE:

Prefi

PREFI PRE-ENGINEERED CAMP SITE BUILDINGS CO.

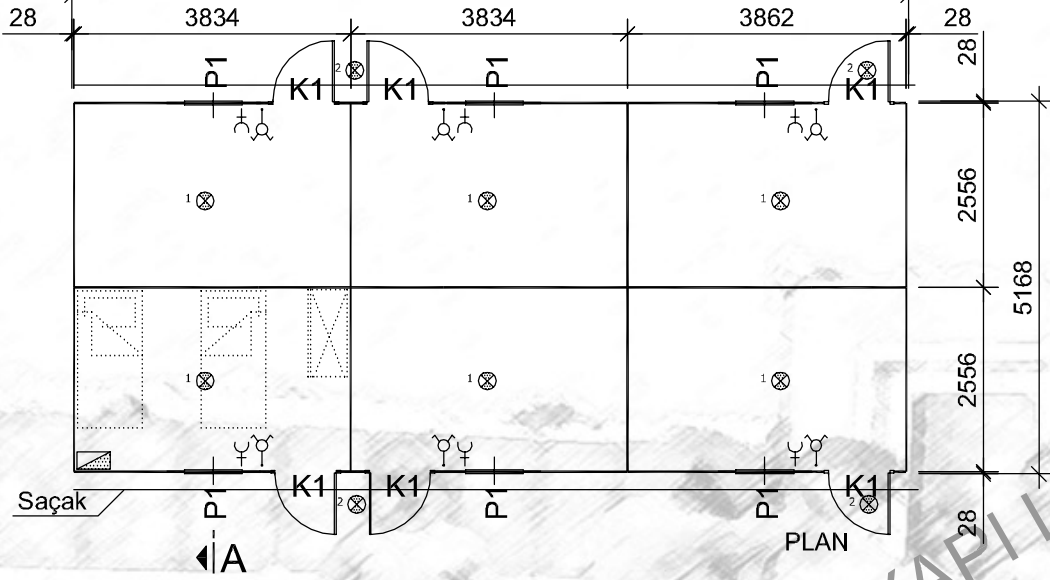

- 0.50 mm. Trapezoidal Galvanize Sac
- Çelik Aşık**
- Çatı Makası
- 50 mm. 14 kg/m³ Camyünü Yalıtım
- Kuru Hacimlerde : 13 mm Kalınlığında Neme Dayanıklı Taşyünü Asma Tavan
- Islak Hacimlerde : 9.5 mm Kalınlığında Vinly Kaplı Levha



CEPHE GÖRÜNÜŞÜ

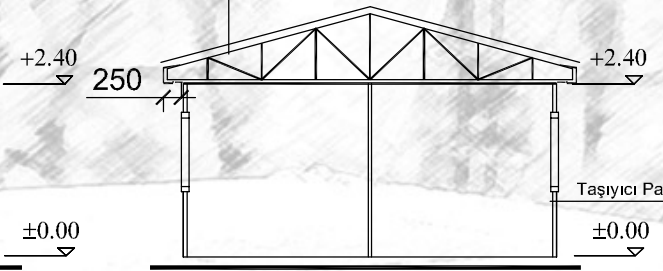

A-A KESİTİ

- Dış Kaplama 0.70 mm Kalınlığında Özel Şekillendirilmiş Elektrostatik Toz Fırın Boyalı PVC Film Kaplı Galvanize Sac
- 50 mm. 14 kg/m³ Camyünü Yalıtım
- Kutu Profil / Özel Büküm DKP Sac Taşıyıcı Panel Strüktürü
- İç Kaplama 8 mm Kalınlığında Çimentolu Yonga Levha

P1	PENCERE	800x1100
P2	PENCERE	600x400
K1	DIŞ KAPI	850x2000
K2	İÇ KAPI	840x2000
K3	DIŞ KAPI	1760x2000
—○	ANAHTAR	
—○	KOMÜTATÖR	
—○	1 X 40 FLORESAN ARM.	
—○	2 X 40 FLORESAN ARM.	
+C	TOPRAKLI PRİZ	
-C	TELEFON	
1 ⊗	C TİPİ ARM	
2 ⊗	C TİPİ ARM (KAFESLİ)	
⊗	SIGORTA KUTUSU	

Ölçüler mm.dir.

Prefi
PREFABRİK YAPI END. BİLİŞİM ve TİCARET LTD.ŞTİ.
Ankara - İstanbul Karayolu, 30. km
Akıncı Kavşağı, Kazan 06980 Ankara
Tel:90(312) 814 40 92(Pbx) Fax:90(312) 814 40 97
www.Prefi.com.tr e-posta: prefiprefi.com

ÇİZEN:
DRAWN:
KONTROL:
CHK:
ONAYLAMA:
APPROVAL: H. VAKUR YILMAZYİĞİT

FİRMA /COMPANY:
.....
TARİH/DATE:
.....

BAŞLIK /TITLE:
12 KİŞİLİK İŞÇİ KOĞUŞU (GB-06-012)
(GLV-BET)
2
m²
59.88
REFERANS:
.....
REV.NO:
.....
SAYFA /PAGE:
.....

Prefi

PREFI PRE-ENGINEERED CONCRETE SITE BUILDINGS CO.

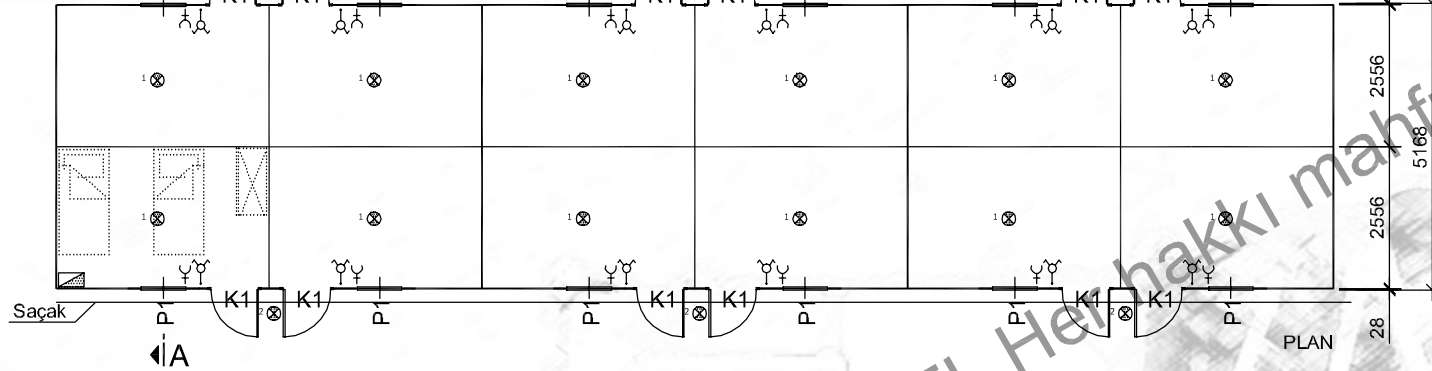

P1	PENCERE	800x1100
P2	PENCERE	600x400
K1	DIŞ KAPI	850x2000
K2	İÇ KAPI	840x2000
K3	DIŞ KAPI	1760x2000
⊖	ANAHTAR	
⊖	KOMÜTATÖR	
—	1 X 40 FLORESAN ARM.	
—	2 X 40 FLORESAN ARM.	
+C	TOPRAKLI PRİZ	
-C	TELEFON	
1 ⊗	C TIPI ARM	
2 ⊗	C TIPI ARM (KAFESLİ)	
⊠	SIGORTA KUTUSU	

Ölçüler mm.dir.

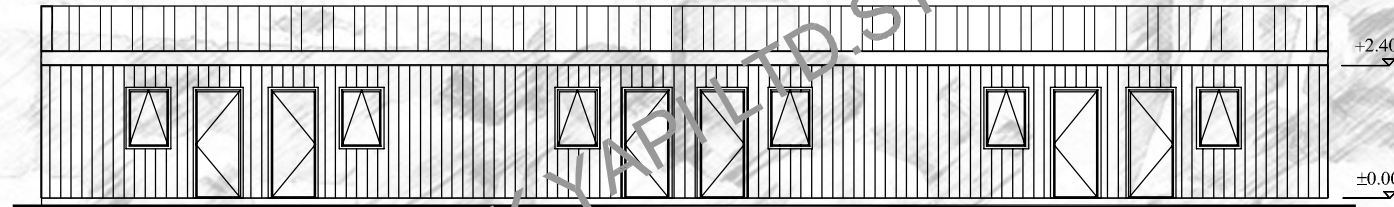

CEPHE GÖRÜNÜŞÜ

- u,50 mm. Trapezoidal Galvanze Sac
- Çelik Aşık
- Çatı Makası
- 50 mm. 14 kg/m³ Camyünü Yalıtım
- Kuru Hacimlerde : 13 mm Kalınlığında Neme Dayanıkl
- Taşıyıcı Asma Tavan
- Islak Hacimlerde : 9.5 mm Kalınlığında Vinly Kaplı Levha

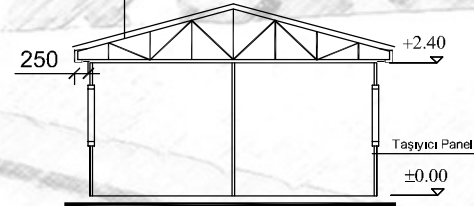

A-A KESİTİ

- Dış Kaplama 0.70 mm Kalınlığında Özel Şekillendirilmiş
- Elektrostatik Toz Fırın Boyalı
- PVC Film Kaplı Galvanze Sac
- 50 mm. 14 kg/m³ Camyünü Yalıtım
- Kutu Profil / Özel Büküm DKP Sac Taşıyıcı Panel Strüktür
- İç Kaplama 8 mm Kalınlığında
- Çimentolu Yonga Levha

Prefi

PREFABRİK YAPI END. BİLİŞİM ve TİCARET LTD.ŞTİ.
Ankara - İstanbul Karayolu, 30. km
Akıncı Kavşağı, Kazan 06980 Ankara
Tel:90(312) 814 40 92(Pbx) Fax:90(312) 814 40 97
www.Prefi.com.tr e-posta: pref@prefi.com

ÇİZEN:
DRAWN:
KONTROL:
CHK:
ONAYLAMA:
APPROVAL: H. VAKUR YILMAZYİĞİT

FİRMA /COMPANY:
.....
TARİH/DATE:
.....

BAŞLIK /TITLE:
24 KİŞİLİK İŞÇİ KOĞUŞU (GB-012-024)
(GLV-BET)

2
m²
119.17

REFERANS:
.....
REV.NO:
.....
SAYFA /PAGE:
.....

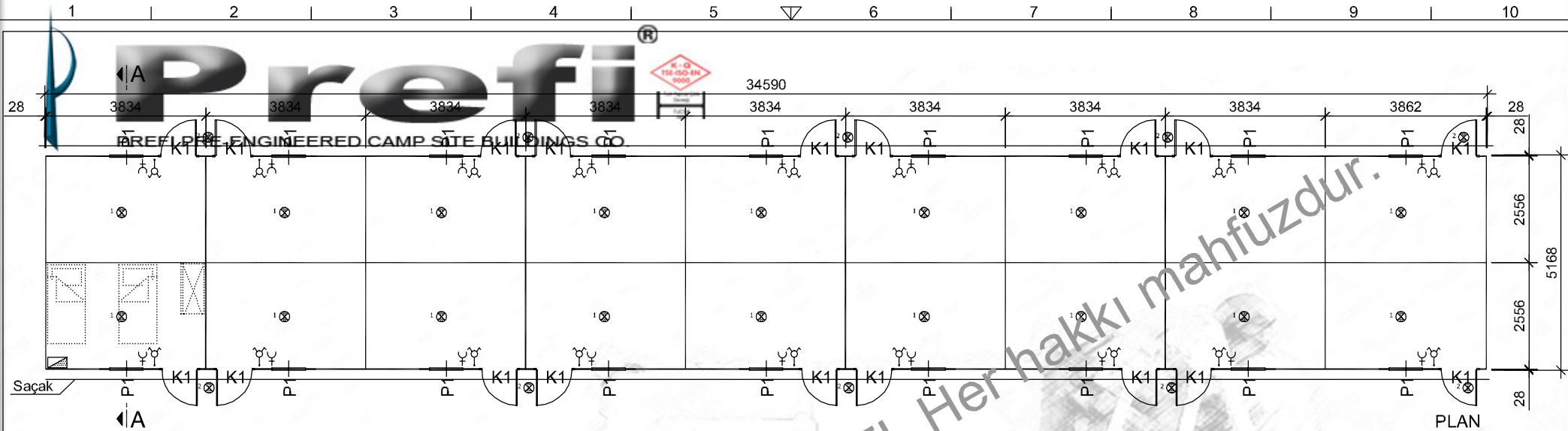

PLAN

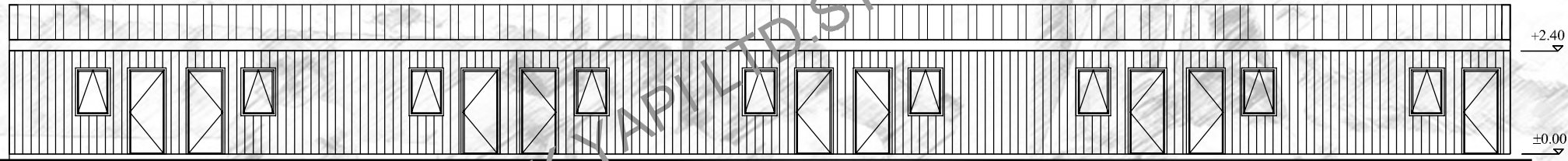

CEPHE GÖRÜNÜŞÜ

- 0.50 mm. Trapezoidal Galvanze Sac
- Çelik Aşık
- Çatı Makası
- 50 mm. 14 kg/m³ Camyünü Yalıtım
- Kuru Hacimlerde : 13 mm Kalınlığında Neme Dayanıklı Taşyünü Asma Tavan
- Islak Hacimlerde : 9.5 mm Kalınlığında Virly Kaplı Levha

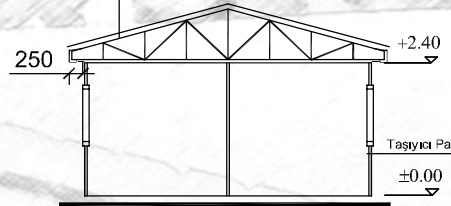

A-A KESİTİ

- Dış Kaplama 0.70 mm Kalınlığında Özel Şekillendirilmiş Elektrosalıtık Toz Fınn Boyalı PVC Film Kaplı Galvanze Sac
- 50 mm. 14 kg/m³ Camyünü Yalıtım
- Kutu Profili / Özel Büküm DKP Sac Taşıyıcı Panel Strüktür
- İç Kaplama 8 mm Kalınlığında Çimentolu Yonga Levha

P1	PENCERE	800x1100
P2	PENCERE	600x400
K1	DIŞ KAPI	850x2000
K2	İÇ KAPI	840x2000
K3	DIŞ KAPI	1760x2000
—○—	ANAHTAR	
—□—	KOMÜTATÖR	
— —	1 X 40 FLORESAN ARM.	
— —	2 X 40 FLORESAN ARM.	
+C	TOPRAKLI PRİZ	
-C	TELEFON	
1 ⊗	C TIPI ARM	
2 ⊗	C TIPI ARM (KAFESLİ)	
⊠	SIGORTA KUTUSU	

Ölçüler mm.dir.

Prefi

PREFABRİK YAPI END. BİLİŞİM ve TİCARET LTD.ŞTİ.
Ankara - İstanbul Karayolu, 30. km
Akıncı Kavşağı, Kazan 06980 Ankara
Tel:90(312) 814 40 92(Pbx) Fax:90(312) 814 40 97
www.Prefi.com.tr e-posta: pref@prefi.com

ÇİZEN:
DRAWN:
KONTROL:
CHK:
ONAYLAMA:
APPROVAL: H. VAKUR YILMAZYİĞİT

FİRMA /COMPANY:
.....
TARİH/DATE:
.....

BAŞLIK /TITLE:
36 KIŞILIK İŞÇİ KOĞUŞU (GB-O18-036)
(GLV-BET)

2
m
178.76

REFERANS:
.....
REV.NO:
.....
SAYFA /PAGE:
.....



Prefi®



PREFI PRE-ENGINEERED CAMP SITE BUILDINGS CO.

**EKO TİP DEMONTABLE BİNALAR
YATAKHANE BİNALAR**

**KORİDORSUZ Wcsiz TİPLER
ÜÇ KİŞİLİK ODALILAR**

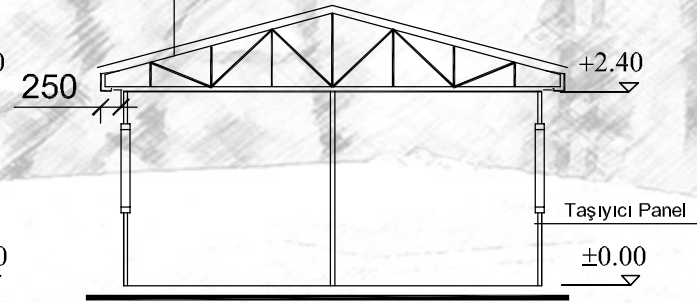
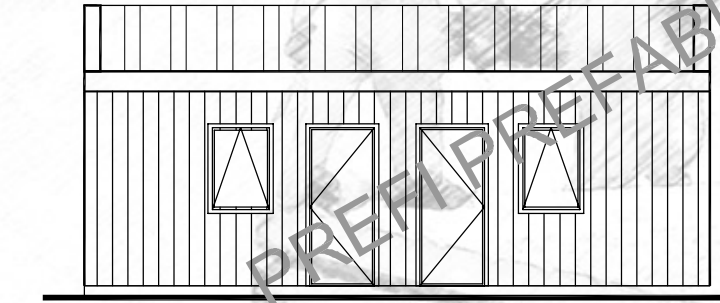
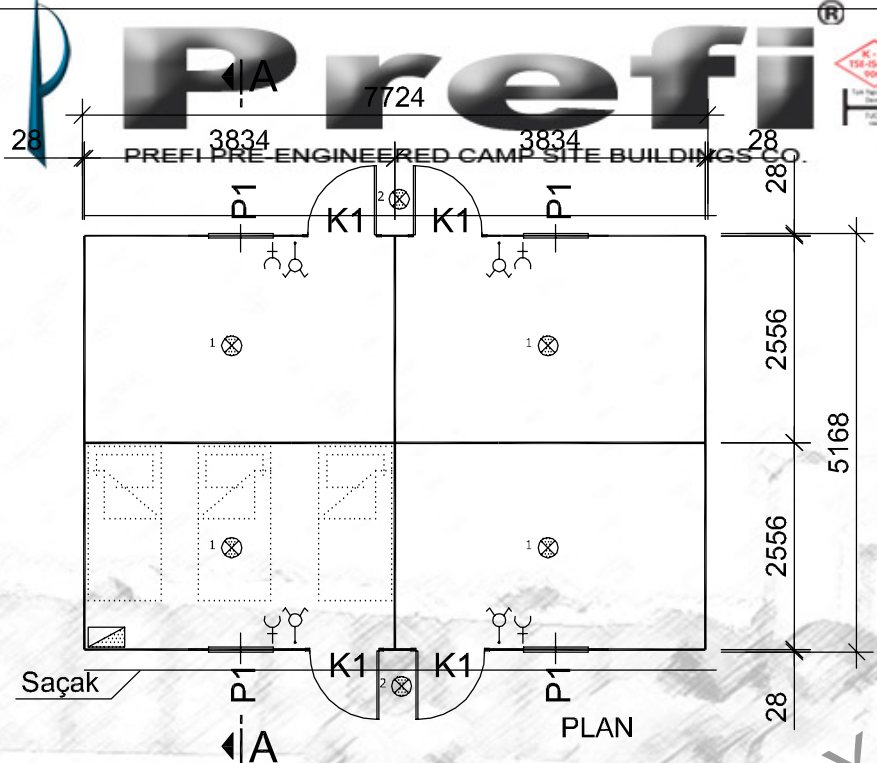

- 0.50 mm. 1 apezoidal Galvanize Sac
- Çelik Aşak
- Çatı Makası
- 50 mm. 14 kg/m³ Camyünü Yalıtım
- Kuru Hacimlerde : 13 mm Kalınlığında Neme Dayanıklı Taşyünü Asma Tavan
- Islak Hacimlerde : 9.5 mm Kalınlığında Vinly Kaplı Levha

- Dış Kaplama 0.70 mm Kalınlığında Özel Şekillendirilmiş Elektrostatik Toz Fırın Boyalı PVC Film Kaplı Galvanize Sac
- 50 mm. 14 kg/m³ Camyünü Yalıtım
- Kutu Profil / Özel Büküm DKP Sac Taşıyıcı Panel Strüktür
- İç Kaplama 8 mm Kalınlığında Çimentolu Yonga Levha

P1	PENCERE	800x1100
P2	PENCERE	600x400
K1	DIŞ KAPI	850x2000
K2	İÇ KAPI	840x2000
K3	DIŞ KAPI	1760x2000
—	ANAHTAR	
—	KOMÜTATÖR	
—	1 X 40 FLORESAN ARM.	
—	2 X 40 FLORESAN ARM.	
+C	TOPRAKLI PRİZ	
-C	TELEFON	
1 ⊗	C TİPİ ARM	
2 ⊗	C TİPİ ARM (KAFESLİ)	
⊠	SIGORTA KUTUSU	
Ölçüler mm.dir.		

Prefi
 PREFABRİK YAPI END. BİLİŞİM ve TİCARET LTD.ŞTİ.
 Ankara - İstanbul Karayolu, 30. km
 Akıncı Kavşağı, Kazan 06980 Ankara
 Tel:90(312) 814 40 92(Pbx) Fax:90(312) 814 40 97
 www.Prefi.com.tr e-posta: pref@prefi.com

ÇİZEN:
 DRAWN:
 KONTROL:
 CHK:
 ONAYLAMA:
 APPROVAL: H. VAKUR YILMAZYİĞİT

FİRMA /COMPANY:

 TARİH/DATE:

BAŞLIK /TITLE:
12 KİŞİLİK İŞÇİ KOĞUŞU (GB-04-012)
 (GLV-BET)
 REFERANS:
 REV.NO:
 SAYFA /PAGE:

2
 m²
 39.92

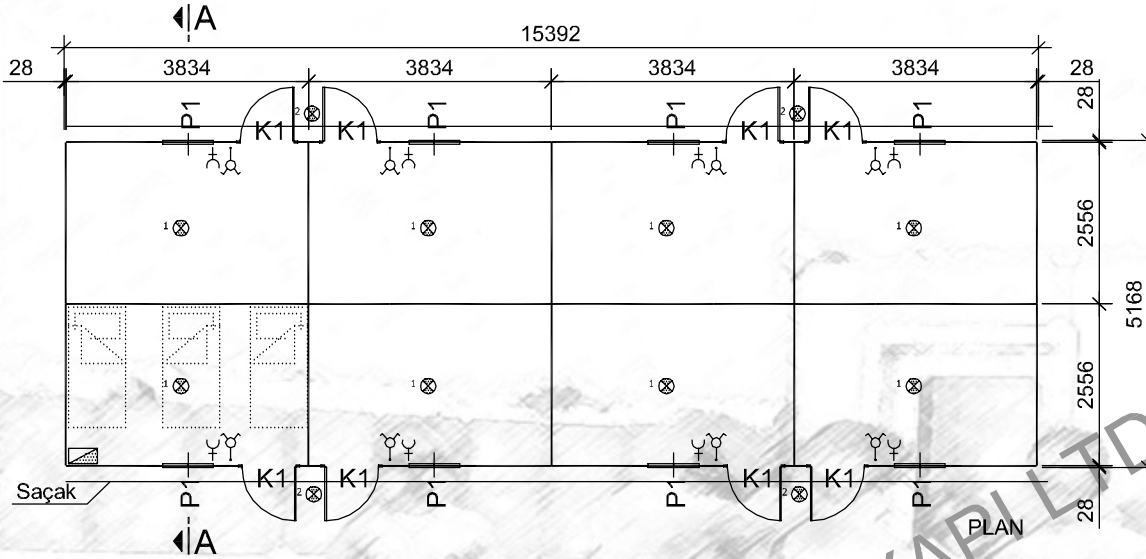

- 0.50 mm. Trapezoidal Galvanize Sac
- Çelik Aşık**
- Çatı Makası
- 50 mm. 14 kg/m³ Camyünü Yalıtım
- Kuru Hacimlerde : 13 mm Kalınlığında Neme Dayanıklı Taşyünü Asma Tavan
- Islak Hacimlerde : 9.5 mm Kalınlığında Vinly Kaplı Levha



CEPHE GÖRÜNÜŞÜ

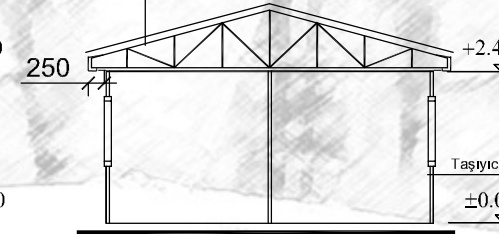

A-A KESİTİ

- Dış Kaplama 0.70 mm Kalınlığında Özel Şekillendirilmiş Elektrostatik Toz Fırın Boyalı PVC Film Kaplı Galvanize Sac
- 50 mm. 14 kg/m³ Camyünü Yalıtım
- Kutu Profil / Özel Büküm DKP Sac Taşıyıcı Panel Strüktür
- İç Kaplama 8 mm Kalınlığında Çimento lu Yonga Levha

P1	PENCERE	800x1100
P2	PENCERE	600x400
K1	DIŞ KAPI	850x2000
K2	İÇ KAPI	840x2000
K3	DIŞ KAPI	1760x2000
⊖	ANAHTAR	
⊖	KOMÜTATÖR	
⊖	1 X 40 FLORESAN ARM.	
⊖	2 X 40 FLORESAN ARM.	
+C	TOPRAKLI PRİZ	
-C	TELEFON	
1 ⊗	C TIPI ARM	
2 ⊗	C TIPI ARM (KAFESLİ)	
⊖	SIGORTA KUTUSU	
Ölçüler mm.dir.		

Prefi

PREFI PRE-ENGINEERED CONCRETE SITE BUILDINGS CO.

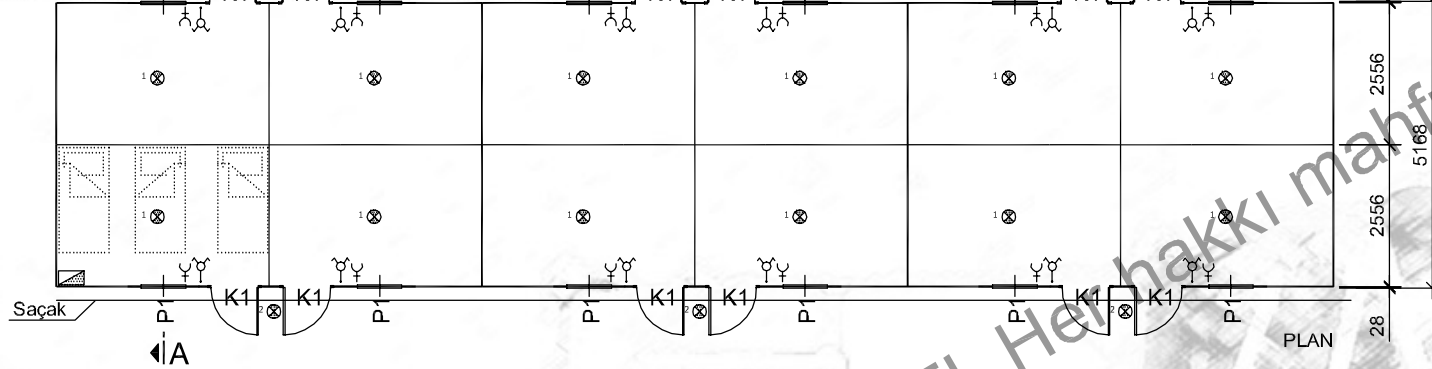

P1	PENCERE	800x1100
P2	PENCERE	600x400
K1	DIŞ KAPI	850x2000
K2	İÇ KAPI	840x2000
K3	DIŞ KAPI	1760x2000
⊖	ANAHTAR	
⊖	KOMÜTATÖR	
— —	1 X 40 FLORESAN ARM.	
— —	2 X 40 FLORESAN ARM.	
+C	TOPRAKLI PRİZ	
-C	TELEFON	
1 ⊗	C TİPİ ARM	
2 ⊗	C TİPİ ARM (KAFESLİ)	
⊠	SIGORTA KUTUSU	

Ölçüler mm.dir.



CEPHE GÖRÜNÜŞÜ

- u:50 mm. Trapezoidal Galvanze Sac
- Çelik Aşık
- Çatı Makası
- 50 mm. 14 kg/m³ Camyünü Yalıtım
- Kuru Hacimlerde : 13 mm Kalınlığında Neme Dayanıkl
- Taşıyıcı Asma Tavan
- Islak Hacimlerde : 9.5 mm Kalınlığında Vinly Kaplı Levha

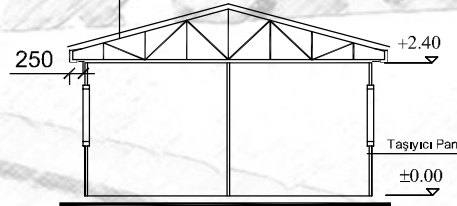

A-A KESİTİ

- Dış Kaplama 0.70 mm Kalınlığında Özel Şekillendirilmiş
- Elektrostatik Toz Fırın Boyalı
- PVC Film Kaplı Galvanze Sac
- 50 mm. 14 kg/m³ Camyünü Yalıtım
- Kutu Profil / Özel Büküm DKP Sac Taşıyıcı Panel Strüktür
- İç Kaplama 8 mm Kalınlığında
- Çimentolu Yonga Levha

Prefi

PREFABRİK YAPI END. BİLİŞİM ve TİCARET LTD.ŞTİ.
Ankara - İstanbul Karayolu, 30. km
Akıncı Kavşağı, Kazan 06980 Ankara
Tel:90(312) 814 40 92(Pbx) Fax:90(312) 814 40 97
www.Prefi.com.tr e-posta: pref@prefi.com

ÇİZEN:
DRAWN:
KONTROL:
CHK:
ONAYLAMA:
APPROVAL: H. VAKUR YILMAZYİĞİT

FİRMA /COMPANY:

.....

TARİH/DATE:

.....

BAŞLIK /TITLE:

36 KİŞİLİK İŞÇİ KOĞUŞU (GB-012-036)
(GLV-BET)

2
m

119.17

REFERANS:

.....

REV.NO:

.....

SAYFA /PAGE:

.....

Prefi

K-G
158-450-814
26922

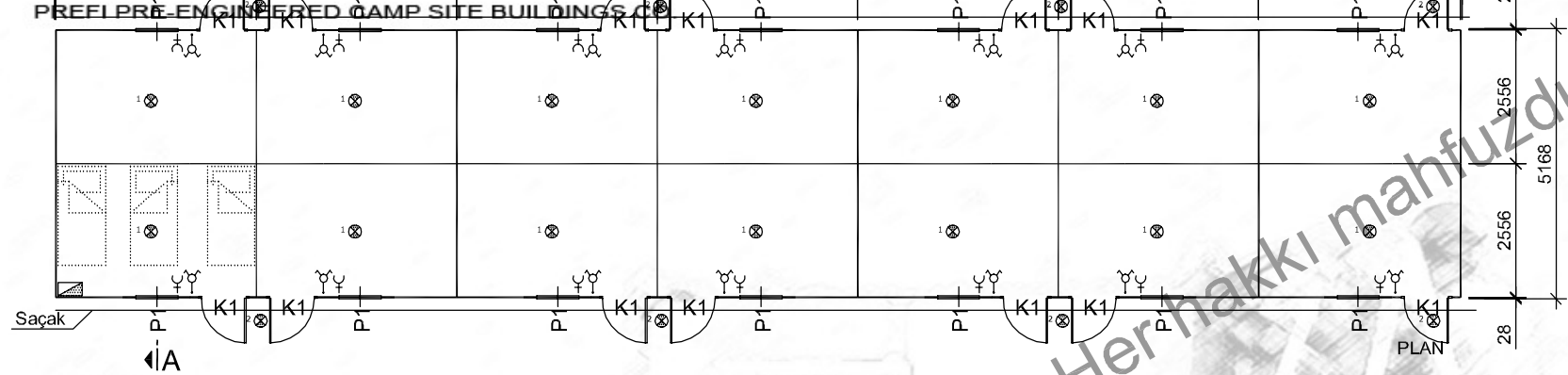

P1	PENCERE	800x1100
P2	PENCERE	600x400
K1	DIŞ KAPI	850x2000
K2	İÇ KAPI	840x2000
K3	DIŞ KAPI	1760x2000
○	ANAHTAR	
○	KOMÜTATÖR	
—	1 X 40 FLORESAN ARM.	
—	2 X 40 FLORESAN ARM.	
+C	TOPRAKLI PRİZ	
-C	TELEFON	
1 ⊗	C TİPİ ARM	
2 ⊗	C TİPİ ARM (KAFESLİ)	
⊠	SIGORTA KUTUSU	
Ölçüler mm.dir.		

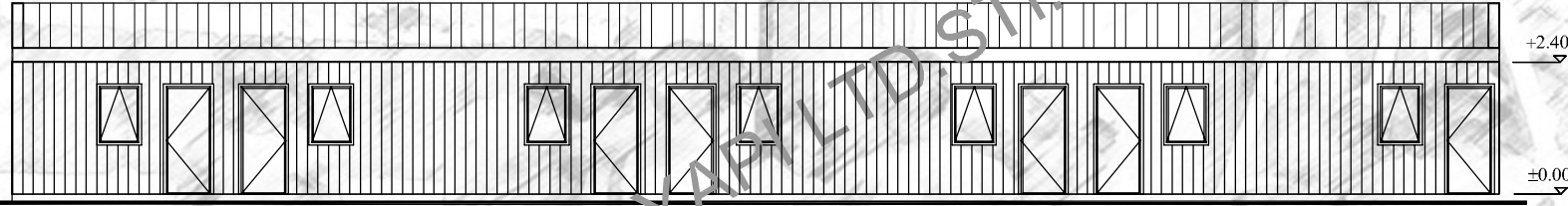

- 0,50 mm. Trapezoidal Galvanze Sac
- Çelik Aşık
- Çatı Makası
- 50 mm. 14 kg/m³ Camyünü Yalıtım
- Kuru Hacimlerde : 13 mm Kalınlığında Neme Dayanıklı Taşyünü Asma Tavan
- Islak Hacimlerde : 9.5 mm Kalınlığında Vinily Kaplı Levha

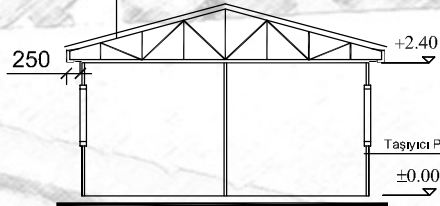

- Dış Kaplama 0,70 mm Kalınlığında Özel Şekillendirilmiş Elektrostatik Toz Fırın Boyalı PVC Film Kaplı Galvanze Sac
- 50 mm. 14 kg/m³ Camyünü Yalıtım
- Kutu Profil / Özel Büküm DKP Sac Taşıyıcı Panel Strüktür
- İç Kaplama 8 mm Kalınlığında Çimentolu Yonga Levha

A-A KESİTİ

Prefi

PREFABRİK YAPI END. BİLİŞİM ve TİCARET LTD.ŞTİ.
Ankara - İstanbul Karayolu, 30. km
Akıncı Kavşağı, Kazan 06980 Ankara
Tel:90(312) 814 40 92(Pbx) Fax:90(312) 814 40 97
www.Prefi.com.tr e-posta: pref@prefi.com

ÇİZEN:
DRAWN:
KONTROL:
CHK:
ONAYLAMA:
APPROVAL: H. VAKUR YILMAZYİĞİT

FİRMA /COMPANY:
TARİH/DATE:

BAŞLIK /TITLE:
42 KİŞİLİK İŞÇİ KOĞUŞU (GB-014-052)
(GLV-BET)

2
m²
139.13

REFERANS:
REV.NO:
SAYFA /PAGE:



Prefi®



PREFI PRE-ENGINEERED CAMP SITE BUILDINGS CO.

**EKO TİP DEMONTABLE BİNALAR
YATAKHANE BİNALAR**

**KORİDORSUZ Wcsiz TİPLER
DÖRT KİŞİLİK ODALILAR**

Prefi



PREFAB-ENGINEERED CAMP SITE BUILDINGS CO.

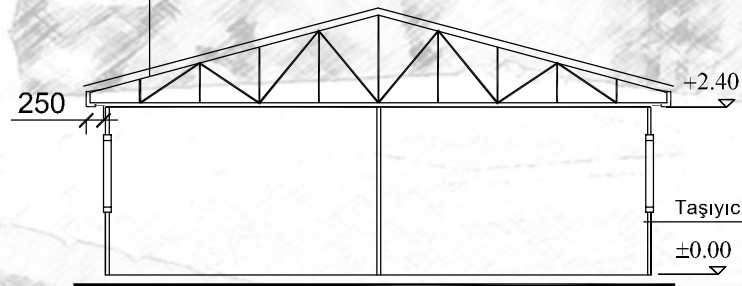
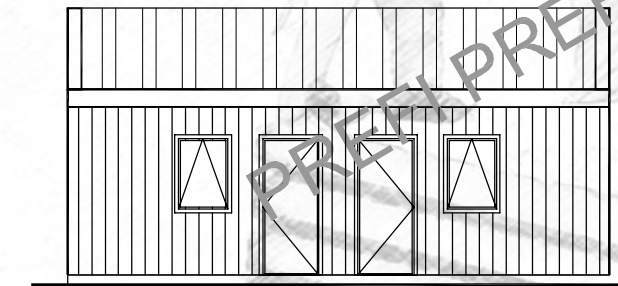
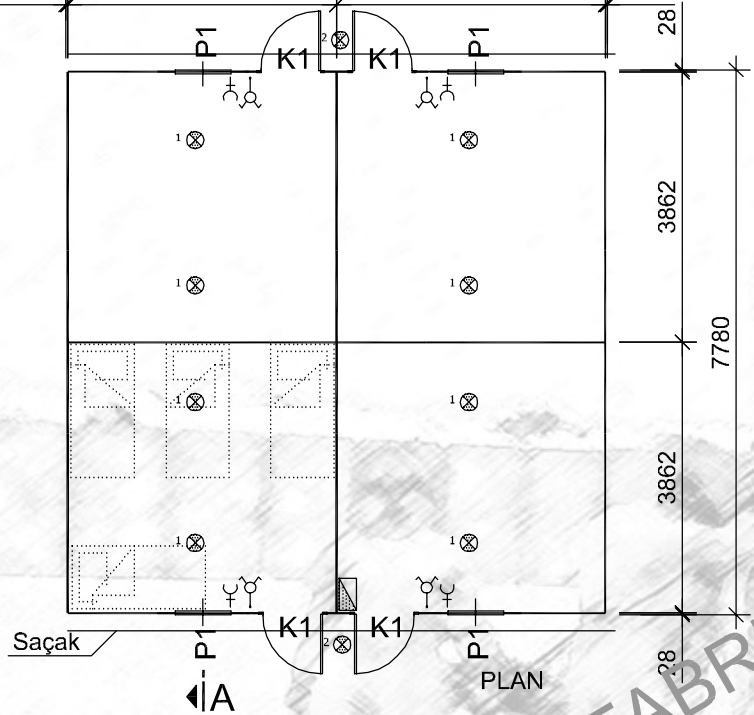

- 0.50 mm. Trapezoidal Galvanize Sac
- Çelik Aşık**
- Çatı Makası
- 50 mm. 14 kg/m³ Camyünü Yalıtım
- Kuru Hacimlerde : 13 mm Kalınlığında Neme Dayanıklı Taşyünü Asma Tavan
- Islak Hacimlerde : 9.5 mm Kalınlığında Vinly Kaplı Levha

P1	PENCERE	800x1100
P2	PENCERE	600x400
K1	DIŞ KAPI	850x2000
K2	İÇ KAPI	840x2000
K3	DIŞ KAPI	1760x2000
—	ANAHTAR	
—	KOMÜTATÖR	
—	1 X 40 FLORESAN ARM.	
—	2 X 40 FLORESAN ARM.	
+C	TOPRAKLI PRİZ	
-C	TELEFON	
1 ⊗	C TIPI ARM	
2 ⊗	C TIPI ARM (KAFESLİ)	
⊠	SIGORTA KUTUSU	
Ölçüler mm.dir.		

- Dış Kaplama 0.70 mm Kalınlığında Özel Şekillendirilmiş Elektrostatik Toz Fırın Boyalı PVC Film Kaplı Galvanize Sac
- 50 mm. 14 kg/m³ Camyünü Yalıtım
- Kutu Profil / Özel Büküm DKP Sac Taşıyıcı Panel Strüktür
- İç Kaplama 8 mm Kalınlığında Çimentolu Yonga Levha

Prefi

PREFABRİK YAPI END. BİLİŞİM ve TİCARET LTD.ŞTİ.
Ankara - İstanbul Karayolu, 30. km
Akıncı Kavşağı, Kazan 06980 Ankara
Tel:90(312) 814 40 92(Pbx) Fax:90(312) 814 40 97
www.Prefi.com.tr e-posta: pref@prefi.com

ÇİZEN:
DRAWN:
KONTROL:
CHK:
ONAYLAMA:
APPROVAL: H. VAKUR YILMAZYİĞİT

FİRMA /COMPANY:
TARİH/DATE:

BAŞLIK /TITLE:
16 KİŞİLİK İŞÇİ KOĞUŞU (GB-04-016)
(GLV-BET)

2
m²
60.09

REFERANS:
REV.NO:
SAYFA /PAGE:

P1	PENCERE	800x1100
P2	PENCERE	600x400
K1	DIŞ KAPI	850x2000
K2	İÇ KAPI	840x2000
K3	DIŞ KAPI	1760x2000
⊕	ANAHTAR	
⊖	KOMÜTATÖR	
— —	1 X 40 FLORESAN ARM.	
— — —	2 X 40 FLORESAN ARM.	
+C	TOPRAKLI PRİZ	
-C	TELEFON	
1 ⊗	C TİPİ ARM	
2 ⊗	C TİPİ ARM (KAFESLİ)	
⊠	SIGORTA KUTUSU	
Ölçüler mm.dir.		

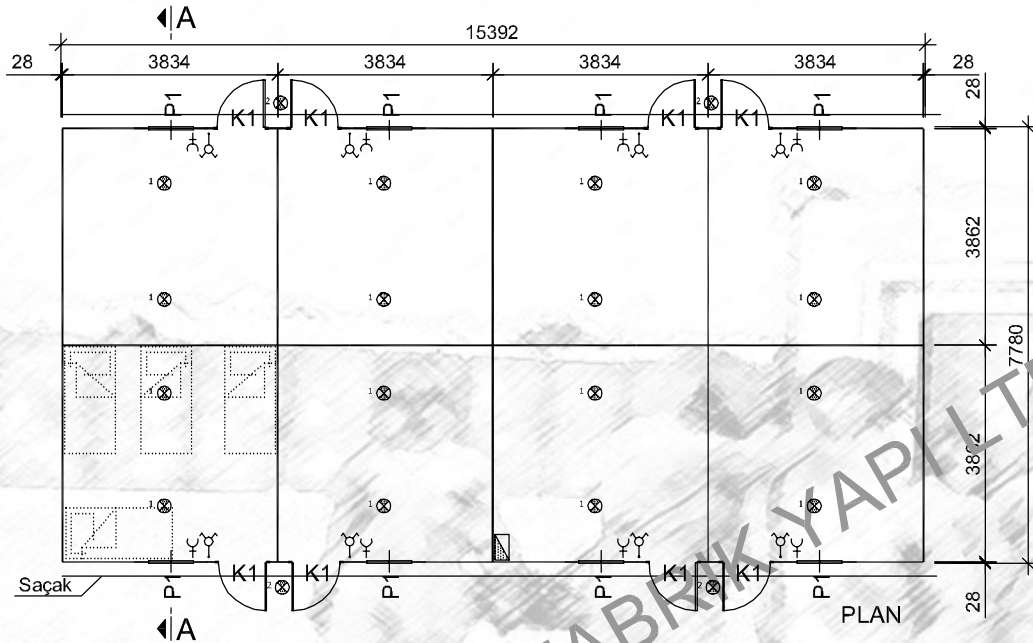

- 0.50 mm. Trapezoidal Galvanize Sac
- Çelik Aşık
- Çatı Makası
- 50 mm. 14 kg/m³ Camyünü Yalıtım
- Kuru Hacimlerde : 13 mm Kalınlığında Neme Dayanıklı Taşyünü Asma Tavan
- Islak Hacimlerde : 9.5 mm Kalınlığında Vinly Kaplı Levha

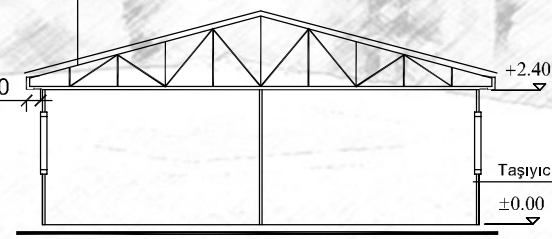
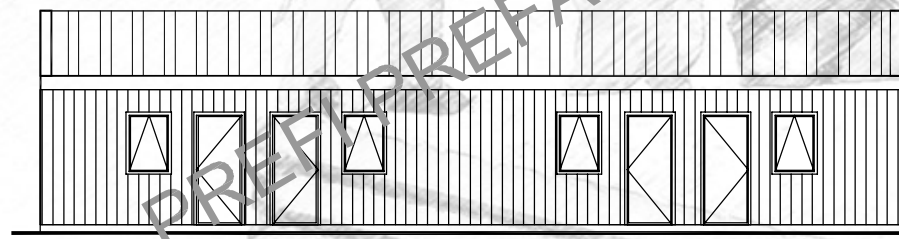

- Dış Kaplama 0.70 mm Kalınlığında Özel Şekillendirilmiş Elektrostatik Toz Fırın Boyalı PVC Film Kaplı Galvanize Sac
- 50 mm. 14 kg/m³ Camyünü Yalıtım
- Kutu Profil / Özel Büküm DKP Sac Taşıyıcı Panel Strüktür
- İç Kaplama 8 mm Kalınlığında Çimentolu Yonga Levha

P1	PENCERE	800x1100
P2	PENCERE	600x400
K1	DIŞ KAPI	850x2000
K2	İÇ KAPI	840x2000
K3	DIŞ KAPI	1760x2000
⊖	ANAHTAR	
⊕	KOMÜTATÖR	
— —	1 X 40 FLORESAN ARM.	
— — —	2 X 40 FLORESAN ARM.	
+C	TOPRAKLI PRİZ	
-C	TELEFON	
1 ⊗	C TİPİ ARM	
2 ⊗	C TİPİ ARM (KAFESLİ)	
⊠	SIGORTA KUTUSU	
Ø İçümler mm.dir.		

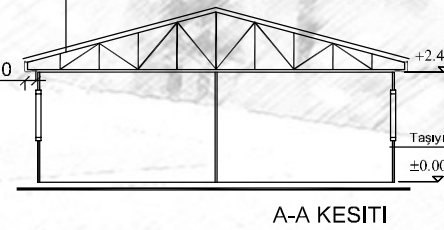
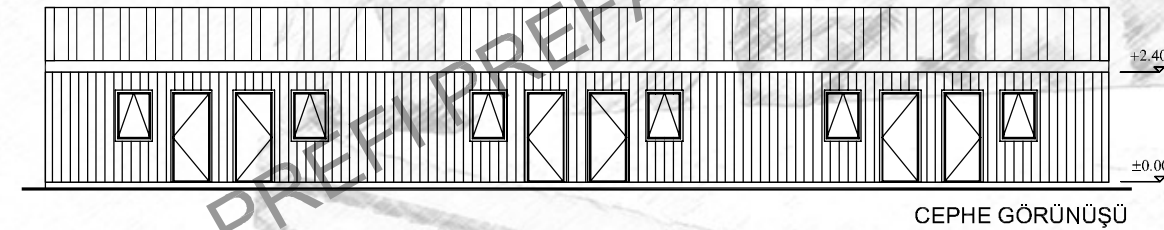
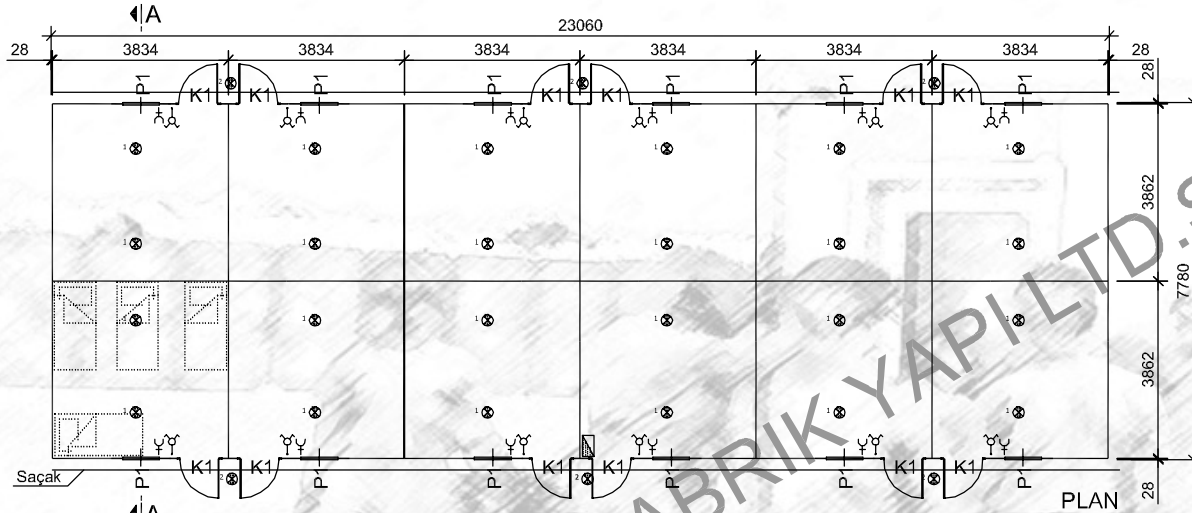

0,50 mm. Trapezoidal Galvanize Sac
Çelik Aşık
 Çatı Makası
 50 mm. 14 kg/m³ Camyünü Yalıtım
 Kuru Hacimlerde : 13 mm Kalınlığında Neme Dayanıkl
 Taşıyıcı Asma Tavan
 Islak Hacimlerde : 9,5 mm Kalınlığında Vinly Kaplı Levha

Dış Kaplama 0,70 mm Kalınlığında Özel Şekillendirilmiş
 Elektrostalk Toz Fırın Boyalı
 PVC Film Kaplı Galvanize Sac
 50 mm. 14 kg/m³ Camyünü Yalıtım
 Kutu Profil / Özel Büküm DKP Sac Taşıyıcı Panel Sirkütör
 İç Kaplama 8 mm Kalınlığında
 Çimento Yuvarak Levha

Prefi

PREFABRİK YAPI END. BİLİŞİM ve TİCARET LTD.ŞTİ.
 Ankara - İstanbul Karayolu, 30. km
 Akıncı Kavşağı, Kazan 06980 Ankara
 Tel:90(312) 814 40 92(Pbx) Fax:90(312) 814 40 97
 www.Prefi.com.tr e-posta: prefiprefi.com

ÇİZEN:
 DRAWN:

KONTROL:
 CHK:

ONAYLAMA:
 APPROVAL: H. VAKUR YILMAZYİĞİT

FİRMA /COMPANY:

TARİH/DATE:

BASLIK /TITLE:

48 KİŞİLİK İŞÇİ KOĞUŞU (GB-012-048)
 (GLV-BET)

REFERANS:

REV.NO:

SAYFA /PAGE:

2
m

179,41

Prefi



34590

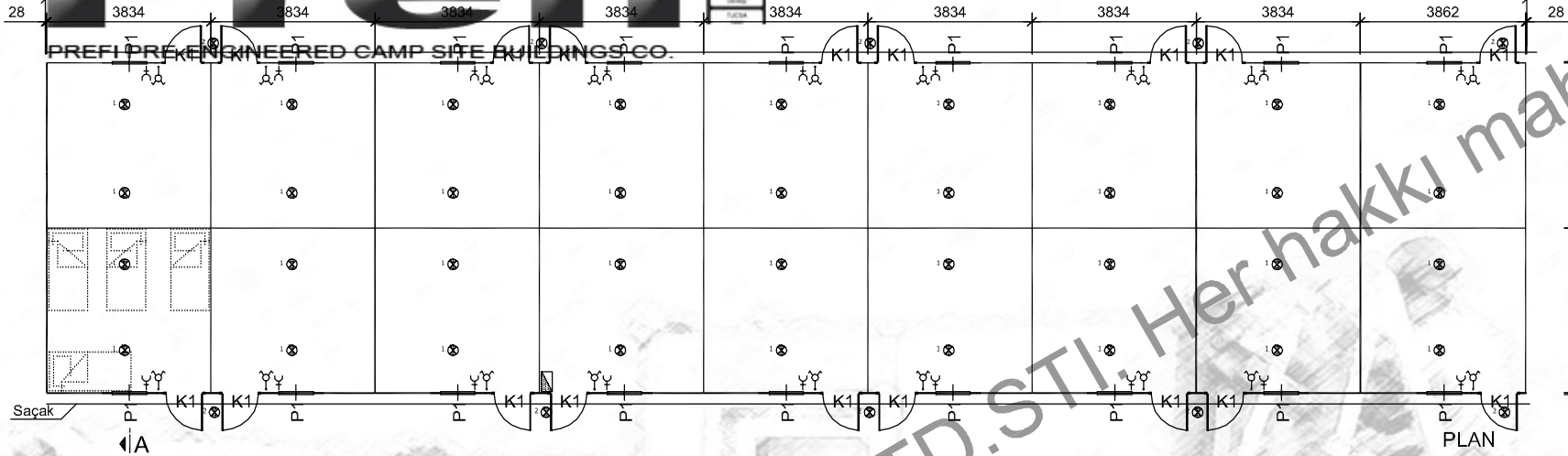

PLAN

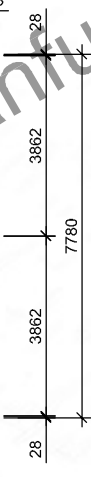
+2.40
±0.00

CEPHE GÖRÜNÜŞÜ

- 0,50 mm. Trapezoidal Galvanize Sac
- Çelik Aşık
- Çatı Makası
- 50 mm. 14 kg/m³ Camyünü Yalıtım
- Kuru Hacimlerde : 13 mm Kalınlığında Neme Dayanıklı Taşyünü Asma Tavan
- Islak Hacimlerde : 9,5 mm Kalınlığında Vinily Kaplı Levha

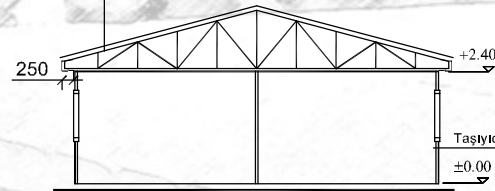

A-A KESİTİ

- Dış Kaplama 0,70 mm Kalınlığında Özel Şekillendirilmiş Elektrostatik Toz Fırın Boyalı PVC Film Kaplı Galvanize Sac
- 50 mm. 14 kg/m³ Camyünü Yalıtım
- Kutu Profil / Özel Büküm DKP Sac Taşıyıcı Panel Strüktür
- İç Kaplama 8 mm Kalınlığında Çimentolu Yonga Levha

Taşıyıcı Panel

P1	PENCERE	800x1100
P2	PENCERE	600x400
K1	DIŞ KAPI	850x2000
K2	İÇ KAPI	840x2000
K3	DIŞ KAPI	1760x2000
—○	ANAHTAR	
—□	KOMÜTATÖR	
—	1 X 40 FLORESAN ARM.	
—	2 X 40 FLORESAN ARM.	
—C	TOPRAKLI PRİZ	
—E	TELEFON	
⊙	C TİPİ ARM	
⊙	C TİPİ ARM (KAFESLİ)	
⊙	SIGORTA KUTUSU	
Ölçüler mm.dir.		

Prefi

PREFABRİK YAPI END. BİLİŞİM ve TİCARET LTD.ŞTİ.
Ankara - İstanbul Karayolu, 30. km
Akıncı Kavşağı, Kazan 06980 Ankara
Tel:90(312) 814 40 92(Pbx) Fax:90(312) 814 40 97
www.Prefi.com.tr e-posta: pref@prefpref.com

ÇİZEN:
DRAWN:
KONTROL:
CHK:
ONAYLAMA:
APPROVAL: H. VAKUR YILMAZYİĞİT

FİRMA / COMPANY:
.....
TARİH/DATE:
.....

BAŞLIK /TITLE:
72 KİŞİLİK İŞÇİ KOĞUŞU (GB-018-072)
(GLV-BET)

2
m²
269.11

REFERANS:
.....
REV.NO:
.....
SAYFA /PAGE:
.....