

PREFİ PREFABRİK YAPI LTD.ŞTİ. Her hakkı mahfuzdur.

<h1 style="margin: 0;">P r e f i</h1> <p style="font-size: 0.8em; margin: 0;">PREFABRİK YAPI END. BİLİŞİM ve TİCARET LTD.ŞTİ. Ankara - İstanbul Karayolu, 30. km Akıncı Kavşağı, Kazan 06980 Ankara Tel: +90(312) 815 49 75 (Pbx) Fax: +90(312) 815 49 78 www.Prefi.com.tr e-posta: prefi@prefi.com.tr</p>	ÇİZEN: DRAWN:	FİRMA /COMPANY: 50 KİŞİLİK GLV-BET KAMP	BAŞLIK /TITLE: KAMP YERLEŞİM PLANI		m ²
	KONTROL: CHK:		TARİH/DATE:	REFERANS:	REV.NO:
ONAYLAMA: APPROVAL:	H.V.Y.	XX.XX.2010	TM1001/00..	REV 00	

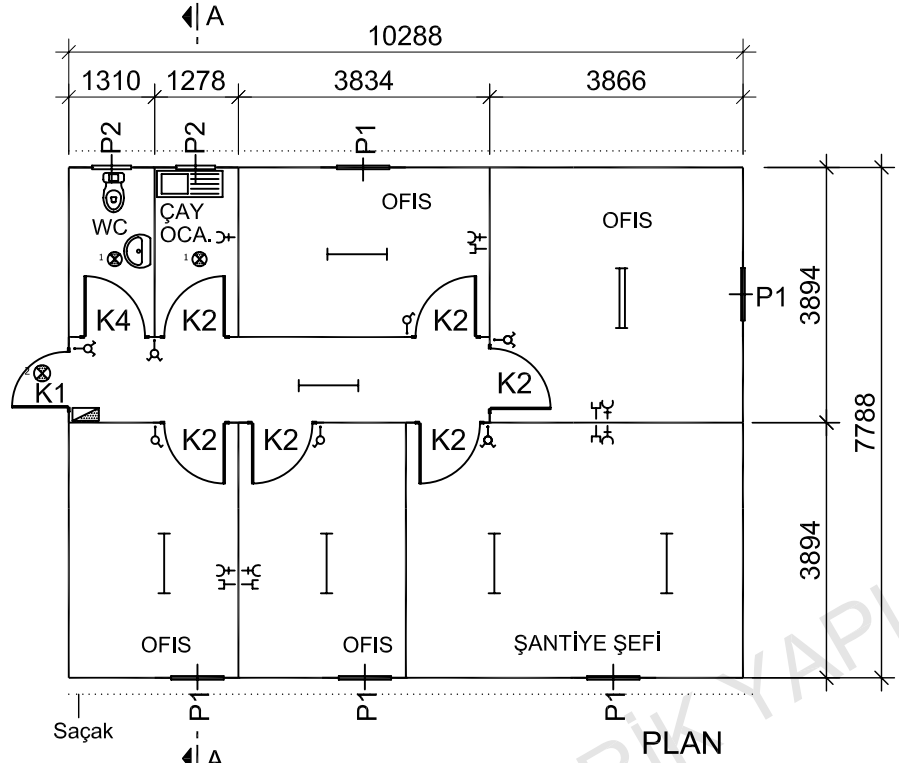

P1	PENCERE	800 X 1100
P2	PENCERE	600 X 400
P3	PENCERE	2000 X 1100
K1	DIŞ KAPI	850 X 2000
K2	İÇ KAPI	840 X 2000
K3	ÇİFT DIŞ KAPI	1760 X 2000
K4	WC KAPI	740 X 1990
K5	ÇİFT İÇ KAPI	1760 X 2000
K6	DIŞ KAPI	1250 X 2000
K7	İÇ KAPI	1250 X 2000
—	ANAHTAR	
—	KOMÜTATÖR	
—	1 X 36 FLORESAN ARM.	
—	2 X 36 FLORESAN ARM.	
—	4 X 18 PARABOLİK ARM.	
+	TOPRAKLI PRİZ	
-	TELEFON PRİZ	
—	UPS PRİZ	
—	TV PRİZ	
-E	NETWORK PRİZ	
⊙	C TİPİ ARM	
⊙	C TİPİ ARM (KAFESLİ)	
⊙	SİGORTA KUTUSU	
●	DUMAN DEDEKTÖRÜ	

Aksi belirtilmedikçe tüm ölçüler mm,dir.

- 0.50 mm. Trapezoidal Galvanize Sac
- Çelik Aşık**
- Çatı Makası
- 50mm. 14 kg/m³ Camyünü Yalıtım
- Vinly Lamine Alçıpan 60x60 Plaka

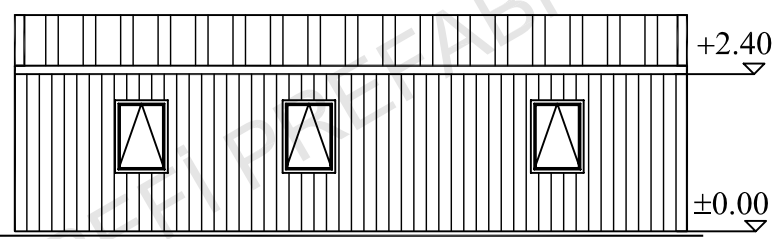

CEPHE GÖRÜNÜŞÜ

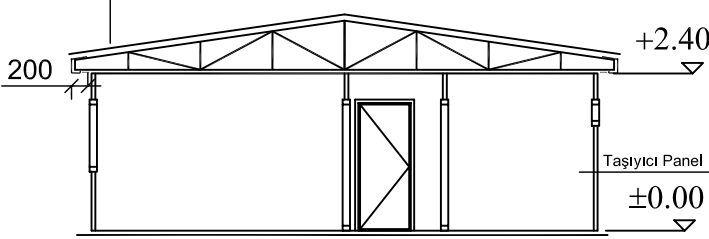

A-A KESİTİ

- Dış Kaplama 0.70 mm Kalınlığında Özel Şekillendirilmiş Coil-coated Boyalı
- PVC Film Kaplı Galvanize Sac
- 50mm. 14 kg/m³ Camyünü Yalıtım
- Kutu Profil / Özel Büküm DKP Sac Taşıyıcı Panel Strüktürü
- İç Kaplama 8 mm Kalınlığında Çimentolu Yonga Levha/Fiber Cement Levha

<p>PREFABRİK YAPI END. BİLİŞİM ve TİCARET LTD.ŞTİ. Ankara - İstanbul Karayolu, 30. km Akıncı Kavşağı, Kazan 06980 Ankara Tel:+90(312) 815 49 75(Pbx) Fax:+90(312) 815 49 78 www.Prefi.com.tr e-posta: prefi@prefi.com.tr</p>	<p>ÇİZEN: DRAWN:</p>	<p>FİRMA /COMPANY: 50 KIŞILIK GLV-BET KAMP</p>	<p>BAŞLIK /TITLE: OFİS BİNASI GLV-BET</p>		<p>m² 80.12 m²</p>
	<p>KONTROL: CHK:</p>		<p>TARİH/DATE: XX.XX.2010</p>	<p>REFERANS: TM1001/00..</p>	<p>REV.NO: REV 00</p>
<p>ONAYLAMA: APPROVAL: H.V.Y.</p>					

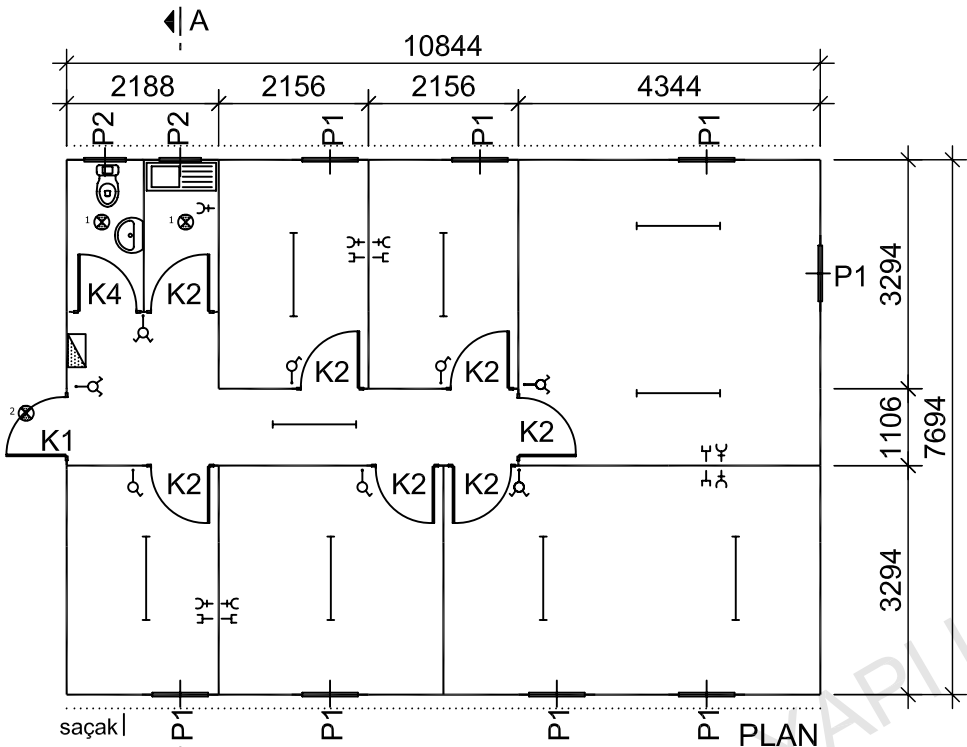

P1	PENCERE	800 X 1100
P2	PENCERE	600 X 400
P3	PENCERE	2000 X 1100
K1	DIŞ KAPI	850 X 2000
K2	İÇ KAPI	840 X 2000
K3	ÇİFT DIŞ KAPI	1760 X 2000
K4	WC KAPI	740 X 1990
K5	ÇİFT İÇ KAPI	1760 X 2000
K6	DIŞ KAPI	1250 X 2000
K7	İÇ KAPI	1250 X 2000
—	ANAHTAR	
—	KOMÜTATÖR	
—	1 X 36 FLORESAN ARM.	
—	2 X 36 FLORESAN ARM.	
—	4 X 18 PARABOLİK ARM.	
—	TOPRAKLI PRİZ	
—	TELEFON PRİZ	
—	UPS PRİZ	
—	TV PRİZ	
—	NETWORK PRİZ	
—	C TİPİ ARM	
—	C TİPİ ARM (KAFESLİ)	
—	SİGORTA KUTUSU	
—	DUMAN DEDEKTÖRÜ	

Aksi belirtilmedikçe tüm ölçüler mm,dir.

saçak | PLAN

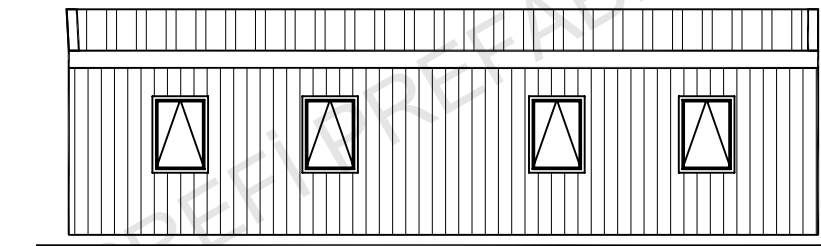

CEPHE GÖRÜNÜŞÜ

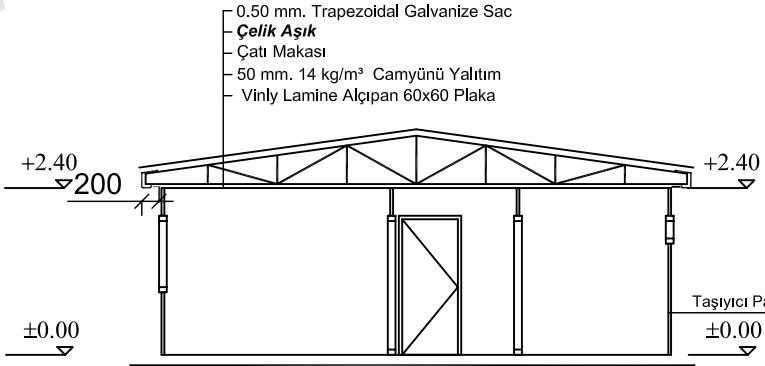

A-A KESİTİ

- 0.50 mm. Trapezoidal Galvanize Sac
- Çelik Aşık
- Çatı Makası
- 50 mm. 14 kg/m³ Camyünü Yalıtım
- Vinly Lamine Alçıpan 60x60 Plaka

- Dış Kaplama 0.70 mm Kalınlığında Özel Şekillendirilmiş Coil-coated Boyalı
- PVC Film Kaplı Galvanize Sac
- 50 mm. 14 kg/m³ Camyünü Yalıtım
- Hazır ve Özel Büküm Panel Strüktür
- İç Kaplama 8 mm Kalınlığında Her İki Yüzeyi Lamine Edilmiş Beyaz-Beyaz Suntalam Levha

P r e f i
 PREFABRİK YAPI END. BİLİŞİM ve TİCARET LTD.ŞTİ.
 Ankara - İstanbul Karayolu, 30. km
 Akıncı Kavşağı, Kazan 06980 Ankara
 Tel: +90(312) 815 49 75(Pbx) Fax: +90(312) 815 49 78
 www.Prefi.com.tr e-posta: prefif@prefi.com.tr

ÇİZEN: DRAWN:	KONTROL: CHK:
ONAYLAMA: APPROVAL:	

H.V.Y.

FİRMA /COMPANY: 50 KİŞİLİK GLV-BET KAMP	BAŞLIK /TITLE: OFİS BİNASI-ALT. GLV-SLAM
TARİH/DATE: XX.XX.2010	REFERANS: TM1001/00..

REV.NO: REV 00	SAYFA /PAGE: 1-A/8
m ² 83.43 m ²	

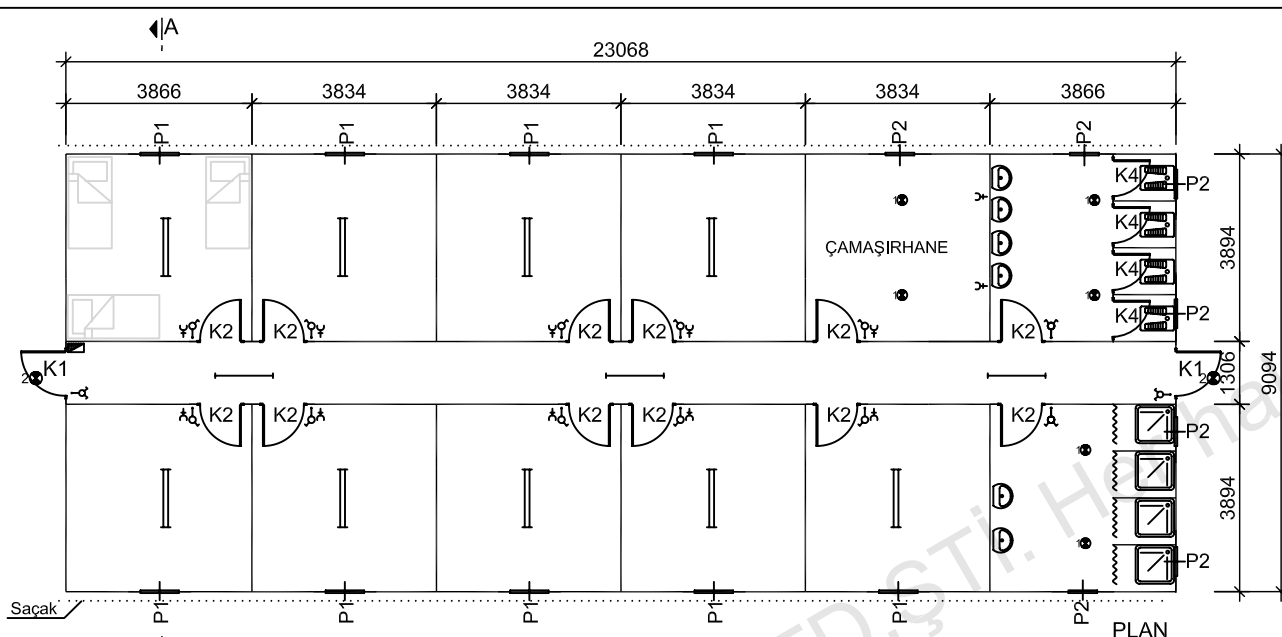

P1	PENCERE	800 X 1100
P2	PENCERE	600 X 400
P3	PENCERE	2000 X 1100
K1	DIŞ KAPI	850 X 2000
K2	İÇ KAPI	840 X 2000
K3	ÇİFT DIŞ KAPI	1760 X 2000
K4	WC KAPI	740 X 1990
K5	ÇİFT İÇ KAPI	1760 X 2000
K6	DIŞ KAPI	1250 X 2000
K7	İÇ KAPI	1250 X 2000
—	ANAHTAR	
—	KOMÜTATÖR	
—	1 X 36 FLORESAN ARM.	
—	2 X 36 FLORESAN ARM.	
—	4 X 18 PARABOLİK ARM.	
+	TOPRAKLI PRİZ	
—	TELEFON PRİZ	
—	UPS PRİZ	
—	TV PRİZ	
—	NETWORK PRİZ	
—	C TİPİ ARM	
—	C TİPİ ARM (KAFESLİ)	
—	SİGORTA KUTUSU	
—	DUMAN DEDEKTÖRÜ	

Aksi belirtilmedikçe tüm ölçüler mm,dr.

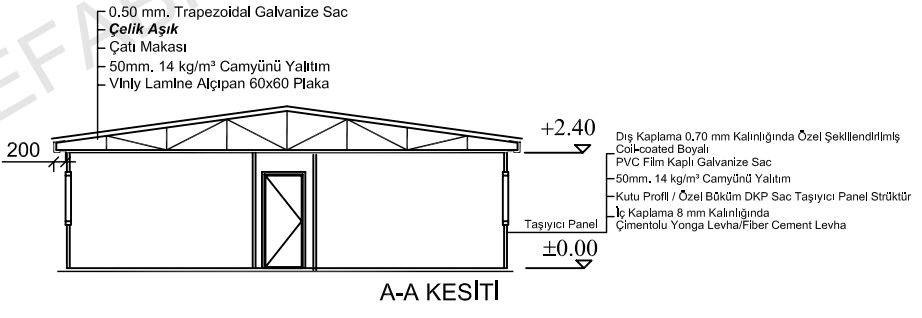
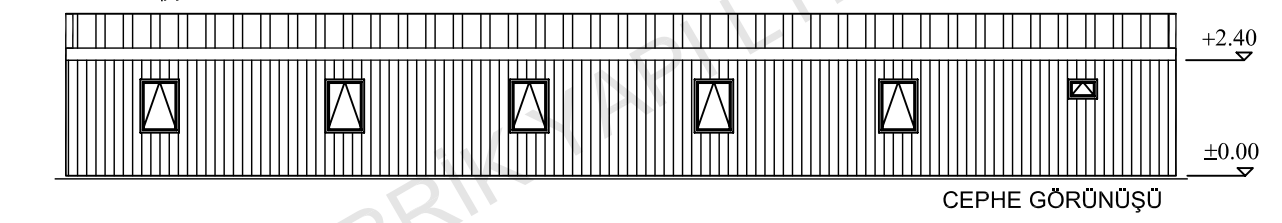

Prefi PREFABRİK YAPI END. BİLİŞİM ve TİCARET LTD.ŞTİ. Ankara - İstanbul Karayolu, 30. km Akıncı Kavşağı, Kazan 06980 Ankara Tel:+90(312) 815 49 75(Pbx) Fax:+90(312) 815 49 78 www.Prefi.com.tr e-posta: prefif@prefi.com.tr	ÇİZEN: DRAWN:	FIRMA /COMPANY: 50 KİŞİLİK GLV-BET KAMP	BAŞLIK/TITLE: İŞÇİ YATAKHANE BİNASI GLV-BET		m ² 209.78 m ²
	KONTROL: CHK:		TARİH/DATE: XX.XX.2010	REFERANS: TM1001/00..	REV.NO: REV 00
ONAYLAMA: APPROVAL: H.V.Y.					

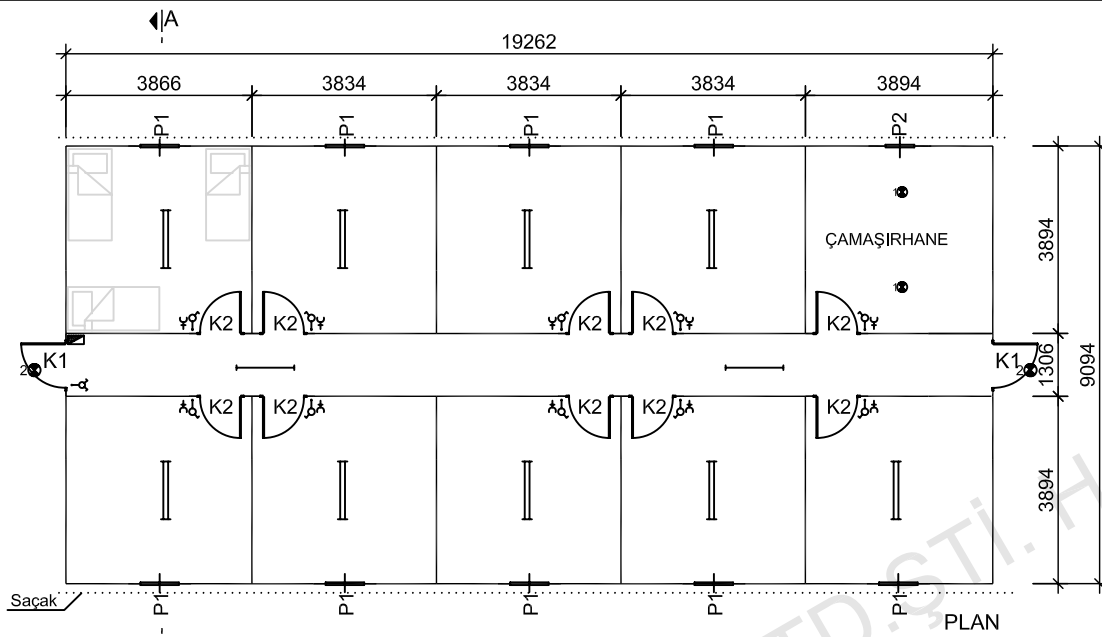

P1	PENCERE	800 X 1100
P2	PENCERE	600 X 400
P3	PENCERE	2000 X 1100
K1	DIŞ KAPI	850 X 2000
K2	İÇ KAPI	840 X 2000
K3	ÇİFT DIŞ KAPI	1760 X 2000
K4	WC KAPI	740 X 1990
K5	ÇİFT İÇ KAPI	1760 X 2000
K6	DIŞ KAPI	1250 X 2000
K7	İÇ KAPI	1250 X 2000
—○	ANAHTAR	
—□	KOMÜTATÖR	
—	1 X 36 FLORESAN ARM.	
—	2 X 36 FLORESAN ARM.	
—	4 X 18 PARABOLİK ARM.	
—+	TOPRAKLI PRİZ	
—	TELEFON PRİZ	
—	UPS PRİZ	
—	TV PRİZ	
—E	NETWORK PRİZ	
—○	C TİPİ ARM	
—○	C TİPİ ARM (KAFESLİ)	
—	SİGORTA KUTUSU	
—●	DUMAN DEDEKTÖRÜ	

Aksi belirtilmedikçe tüm ölçüler mm,df.

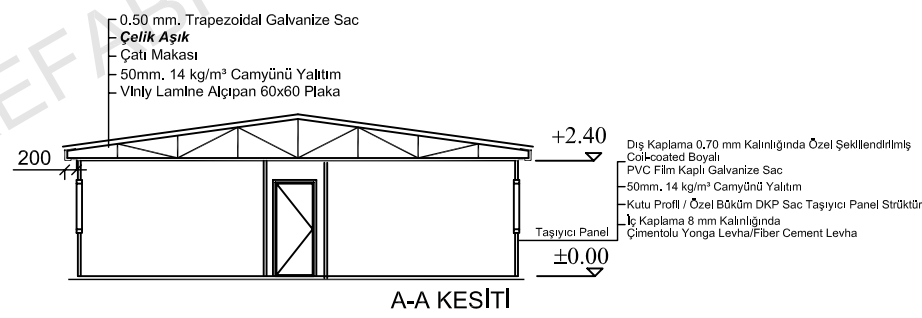
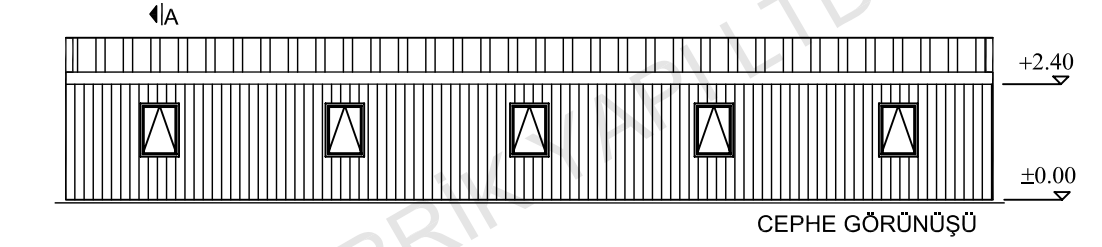

0.50 mm. Trapezoidal Galvanize Sac
Çelik Aşık
 Çatı Makası
 50mm, 14 kg/m³ Camyünü Yalıtım
 Vlnly Lamlne Alçıpan 60x60 Plaka

Diş Kaplama 0.70 mm Kalınlığında Özel Şekillendirilmiş
 Coil-coated Boyalı
 PVC Film Kaplı Galvanize Sac
 50mm, 14 kg/m³ Camyünü Yalıtım
 Kulu Profil / Özel Böküm DKP Sac Taşıyıcı Panel Strüktür
 İç Kaplama 8 mm Kalınlığında
 Çimentolu Yonga Levha/Fiber Cement Levha

Prefi PREFABRİK YAPI END. BİLİŞİM ve TİCARET LTD.ŞTİ. Ankara - İstanbul Karayolu, 30. km Akıncı Kavşağı, Kazan 06980 Ankara Tel: +90(312) 815 49 75(Pbx) Fax: +90(312) 815 49 78 www.Prefi.com.tr e-posta: prefi@prefi.com.tr	ÇİZEN: DRAWN:	FIRMA /COMPANY: 50 KIŞILIK GLV-BET KAMP	BAŞLIK /TITLE: İŞÇİ YATAKHANE BİNASI -ALT.		m ²
	KONTROL: CHK:		GLV-BET		175.17 m ²
ONAYLAMA: APPROVAL: H.V.Y.	TARİH/DATE: XX.XX.2010	REFERANS: TM1001/00..	REV.NO: REV 00	SAYFA /PAGE: 2-A/8	

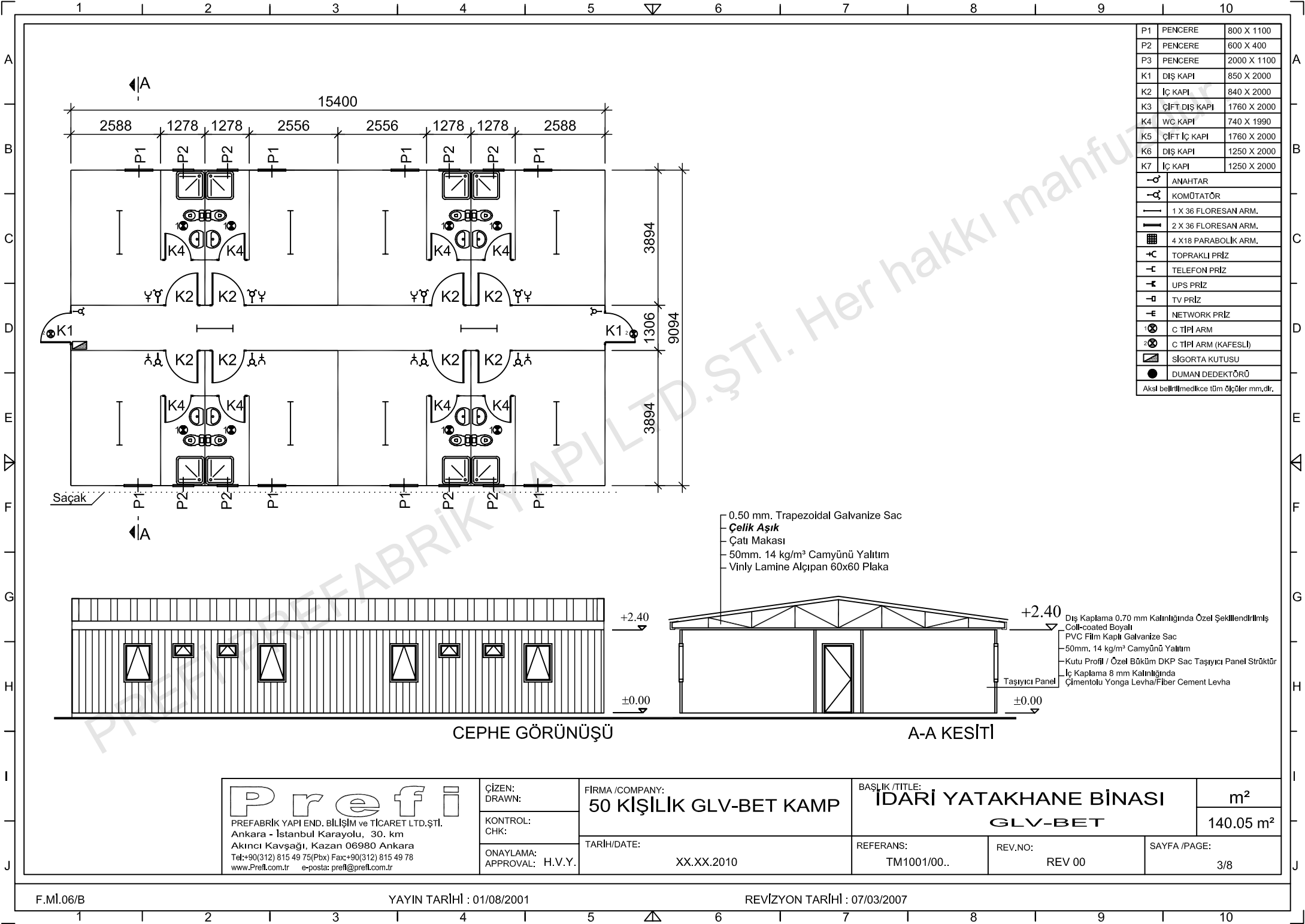

P1	PENCERE	800 X 1100
P2	PENCERE	600 X 400
P3	PENCERE	2000 X 1100
K1	DIŞ KAPI	850 X 2000
K2	İÇ KAPI	840 X 2000
K3	ÇİFT DIŞ KAPI	1760 X 2000
K4	WC KAPI	740 X 1990
K5	ÇİFT İÇ KAPI	1760 X 2000
K6	DIŞ KAPI	1250 X 2000
K7	İÇ KAPI	1250 X 2000
—○—	ANAHTAR	
—□—	KOMÜTATÖR	
— —	1 X 36 FLORESAN ARM.	
— —	2 X 36 FLORESAN ARM.	
— —	4 X 18 PARABOLİK ARM.	
—+—	TOPRAKLI PRİZ	
—-—	TELEFON PRİZ	
—-—	UPS PRİZ	
—-—	TV PRİZ	
—E—	NETWORK PRİZ	
—○—	C TİPİ ARM	
—○—	C TİPİ ARM (KAFESLİ)	
—□—	SİGORTA KUTUSU	
—●—	DUMAN DEDEKTÖRÜ	

Aksi belirtilmedikçe tüm ölçüler mm,dr.

- 0.50 mm. Trapezoidal Galvanize Sac
- Çelik Aşık**
- Çatı Makası
- 50mm. 14 kg/m² Camyünü Yalıtım
- Vinly Lamine Alçıpan 60x60 Plaka

- Dış Kaplama 0.70 mm Kalınlığında Özel Şekillendirilmiş Coll-coated Boyalı
- PVC Film Kaplı Galvanize Sac
- 50mm. 14 kg/m² Camyünü Yalıtım
- Kutu Profil / Özel Büküm DKP Sac Taşıyıcı Panel Strüktür
- İç Kaplama 8 mm Kalınlığında Çimentolu Yonga Levha/Fiber Cement Levha

P r e f i
 PREFABRİK YAPI END. BİLİŞİM ve TİCARET LTD.ŞTİ.
 Ankara - İstanbul Karayolu, 30. km
 Akıncı Kavşağı, Kazan 06980 Ankara
 Tel:+90(312) 815 49 75(Pbx) Fax:+90(312) 815 49 78
 www.Prefi.com.tr e-posta: prefi@prefi.com.tr

ÇİZEN:
DRAWN:
KONTROL:
CHK:
ONAYLAMA:
APPROVAL: H.V.Y.

FİRMA /COMPANY:
50 KİŞİLİK GLV-BET KAMP
TARİH/DATE:
XX.XX.2010

BAŞLIK/TITLE:
İDARİ YATAKHANE BİNASI
GLV-BET
m²
140.05 m²
REFERANS:
TM1001/00..
REV.NO:
REV 00
SAYFA /PAGE:
3/8

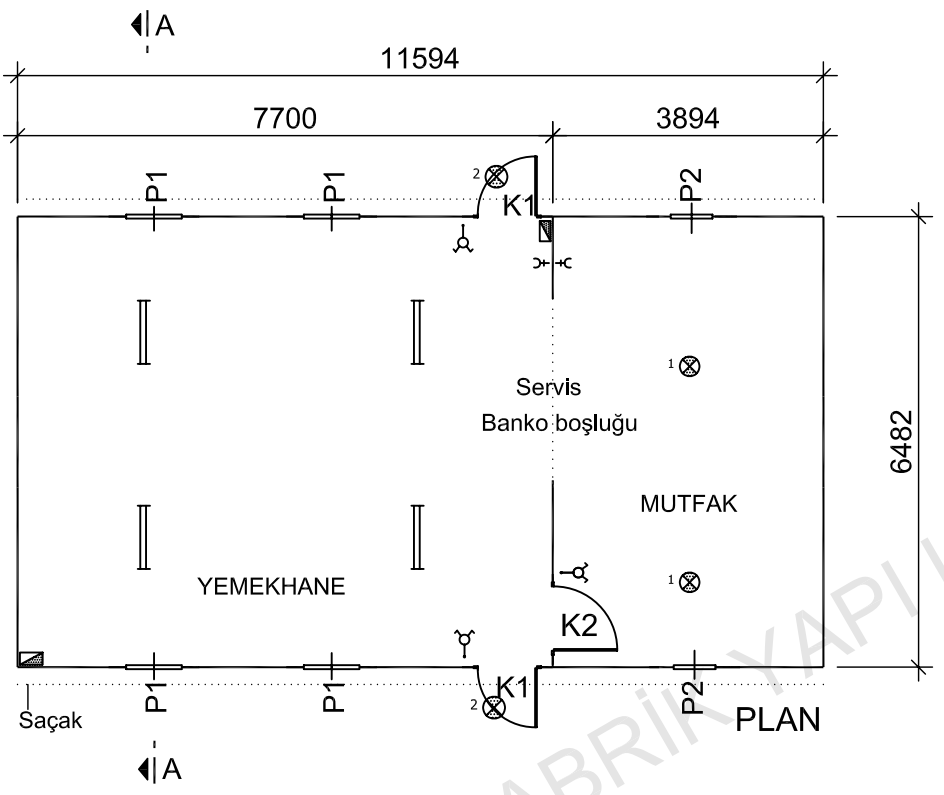

P1	PENCERE	800 X 1100
P2	PENCERE	600 X 400
P3	PENCERE	2000 X 1100
K1	DIŞ KAPI	850 X 2000
K2	İÇ KAPI	840 X 2000
K3	ÇİFT DIŞ KAPI	1760 X 2000
K4	WC KAPI	740 X 1990
K5	ÇİFT İÇ KAPI	1760 X 2000
K6	DIŞ KAPI	1250 X 2000
K7	İÇ KAPI	1250 X 2000
—	ANAHTAR	
—	KOMÜTATÖR	
—	1 X 36 FLORESAN ARM.	
—	2 X 36 FLORESAN ARM.	
—	4 X 18 PARABOLİK ARM.	
—	TOPRAKLI PRİZ	
—	TELEFON PRİZ	
—	UPS PRİZ	
—	TV PRİZ	
—	NETWORK PRİZ	
—	C TİPİ ARM	
—	C TİPİ ARM (KAFESLİ)	
—	SİGORTA KUTUSU	
—	DUMAN DEDEKTÖRÜ	

Aksi belirtilmedikçe tüm ölçüler mm,dir.

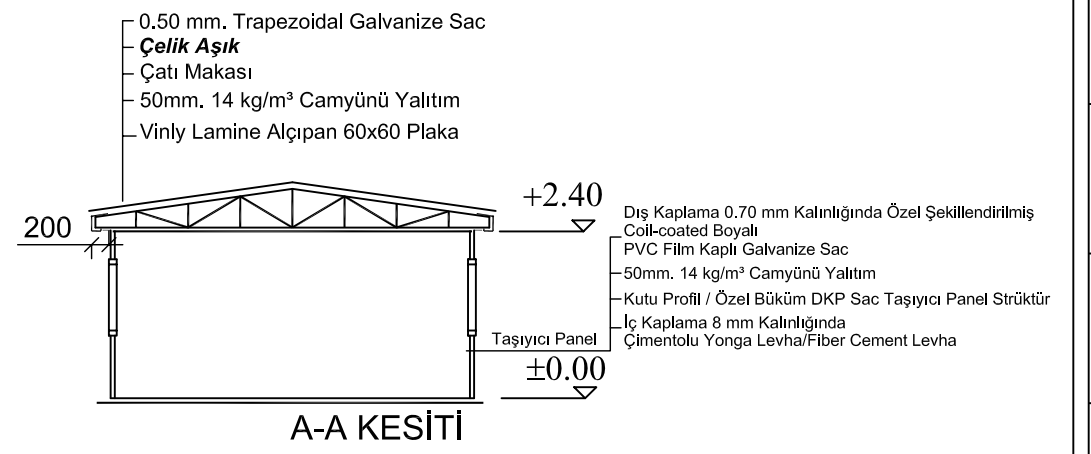
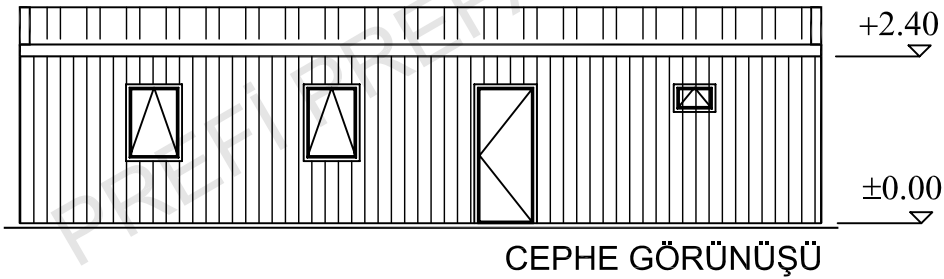

P r e f i PREFABRİK YAPI END. BİLİŞİM ve TİCARET LTD.ŞTİ. Ankara - İstanbul Karayolu, 30. km Akıncı Kavşağı, Kazan 06980 Ankara Tel: +90(312) 815 49 75 (Pbx) Fax: +90(312) 815 49 78 www.Prefi.com.tr e-posta: prefi@prefi.com.tr	ÇİZEN: DRAWN:	FIRMA /COMPANY: 50 KİŞİLİK GLV-BET KAMP	BAŞLIK /TITLE: YEMEKHANE BİNASI		m ² 75.15 m ²
	KONTROL: CHK:		TARİH/DATE: XX.XX.2010	REFERANS: TM1001/00..	
	ONAYLAMA: APPROVAL: H.V.Y.				

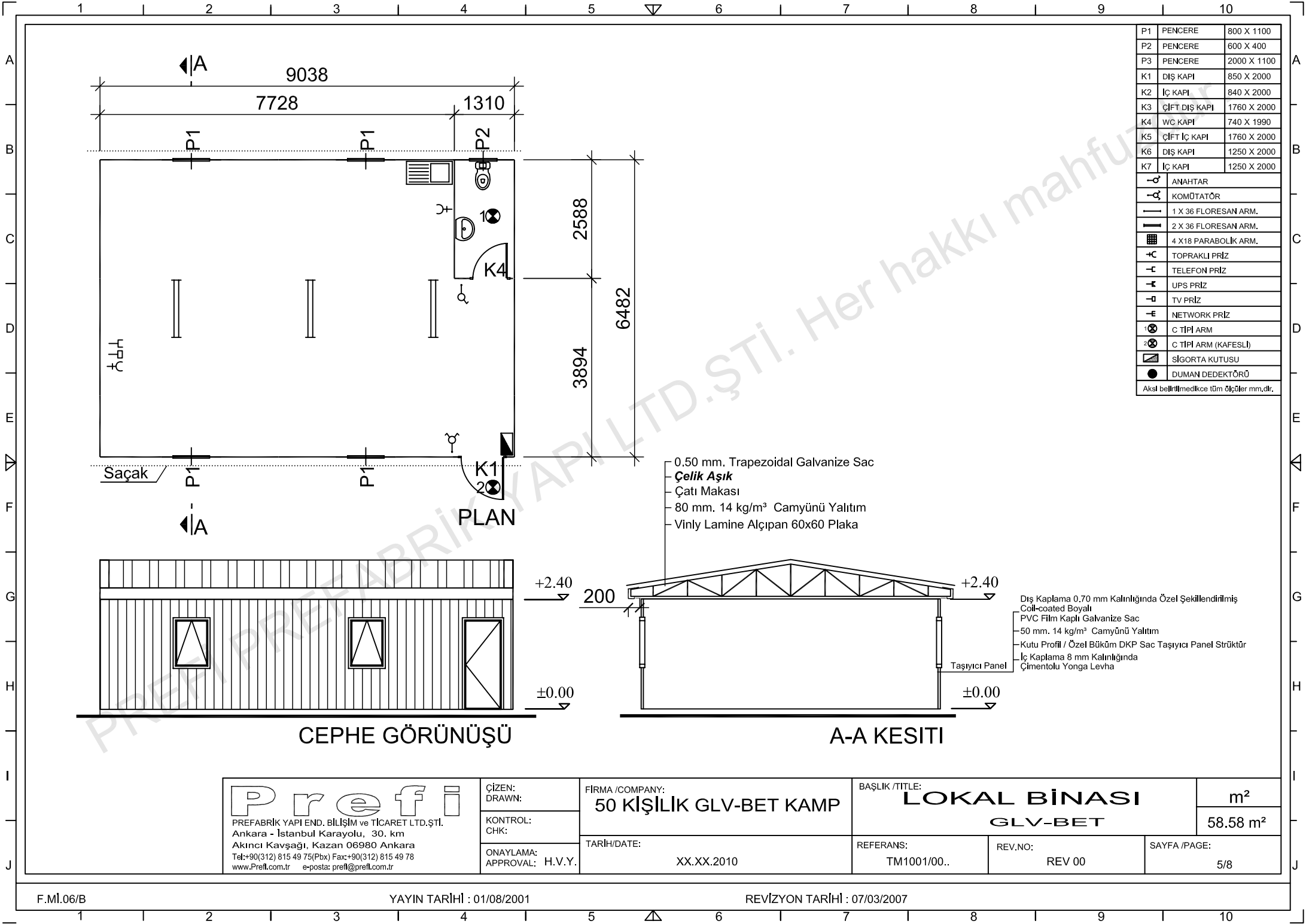

P1	PENCERE	800 X 1100
P2	PENCERE	600 X 400
P3	PENCERE	2000 X 1100
K1	DIŞ KAPI	850 X 2000
K2	İÇ KAPI	840 X 2000
K3	ÇİFT DIŞ KAPI	1760 X 2000
K4	WC KAPI	740 X 1990
K5	ÇİFT İÇ KAPI	1760 X 2000
K6	DIŞ KAPI	1250 X 2000
K7	İÇ KAPI	1250 X 2000
—	ANAHTAR	
—	KOMÜTATÖR	
—	1 X 36 FLORESAN ARM.	
—	2 X 36 FLORESAN ARM.	
—	4 X 18 PARABOLİK ARM.	
+	TOPRAKLI PRİZ	
—	TELEFON PRİZ	
—	UPS PRİZ	
—	TV PRİZ	
—	NETWORK PRİZ	
—	C TİPİ ARM	
—	C TİPİ ARM (KAFESLİ)	
—	SİGORTA KUTUSU	
—	DUMAN DEDEKTÖRÜ	

Aksi belirtilmedikçe tüm ölçüler mm,dr.

- 0.50 mm. Trapezoidal Galvanize Sac
- Çelik Aşık
- Çatı Makası
- 80 mm. 14 kg/m³ Camyünü Yalıtım
- Vinyl Lamine Alçıpan 60x60 Plaka

- Diş Kaplama 0,70 mm Kalınlığında Özel Şekillendirilmiş Coil-coated Boyalı
- PVC Film Kaplı Galvanize Sac
- 50 mm. 14 kg/m³ Camyünü Yalıtım
- Kutu Profil / Özel Büküm DKP Sac Taşıyıcı Panel Strüktür
- İç Kaplama 8 mm Kalınlığında Çimentolu Yonga Levha

P r e f i
 PREFABRİK YAPI END. BİLİŞİM ve TİCARET LTD.ŞTİ.
 Ankara - İstanbul Karayolu, 30. km
 Akıncı Kavşağı, Kazan 06980 Ankara
 Tel:+90(312) 815 49 75(Pbx) Fax:+90(312) 815 49 78
 www.Prefi.com.tr e-posta: prefi@prefi.com.tr

ÇİZEN:
DRAWN:
KONTROL:
CHK:
ONAYLAMA:
APPROVAL: H.V.Y.

FİRMA /COMPANY:
50 KİŞİLİK GLV-BET KAMP
TARİH/DATE:
XX.XX.2010

BAŞLIK /TITLE:
LOKAL BİNASI
GLV-BET
m²
58.58 m²
REFERANS:
TM1001/00..
REV.NO:
REV 00
SAYFA /PAGE:
5/8

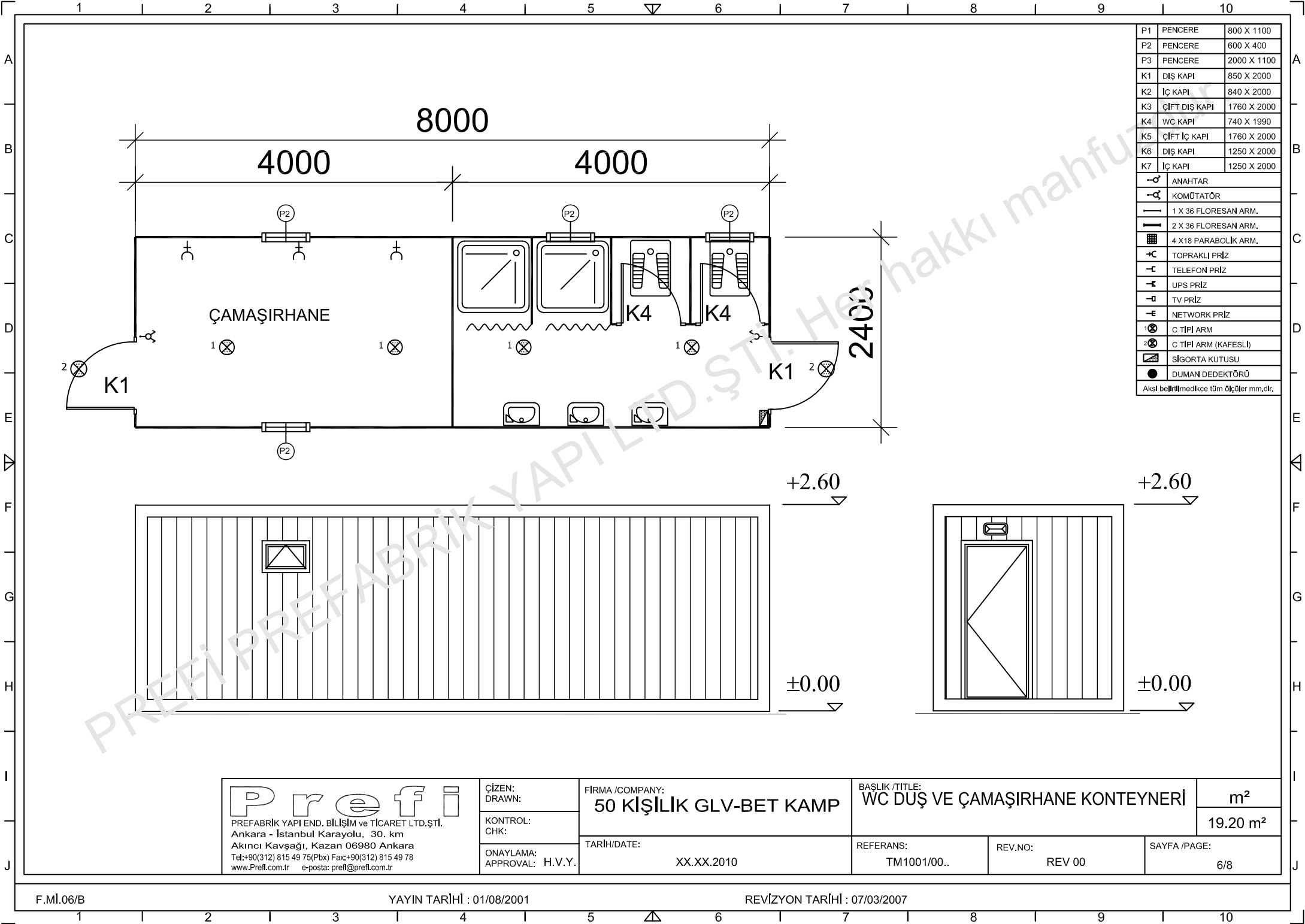

P1	PENCERE	800 X 1100
P2	PENCERE	600 X 400
P3	PENCERE	2000 X 1100
K1	DIŞ KAPI	850 X 2000
K2	İÇ KAPI	840 X 2000
K3	ÇİFT DIŞ KAPI	1760 X 2000
K4	WC KAPI	740 X 1990
K5	ÇİFT İÇ KAPI	1760 X 2000
K6	DIŞ KAPI	1250 X 2000
K7	İÇ KAPI	1250 X 2000
—	ANAHTAR	
—	KOMÜTATÖR	
—	1 X 36 FLORESAN ARM.	
—	2 X 36 FLORESAN ARM.	
—	4 X 18 PARABOLİK ARM.	
+	TOPRAKLI PRİZ	
—	TELEFON PRİZ	
—	UPS PRİZ	
—	TV PRİZ	
—	NETWORK PRİZ	
⊗	C TİPİ ARM	
⊗	C TİPİ ARM (KAFESLİ)	
—	SİGORTA KUTUSU	
●	DUMAN DEDEKTÖRÜ	

Aksi belirtilmedikçe tüm ölçüler mm,dr.

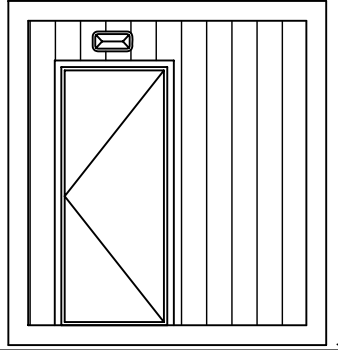
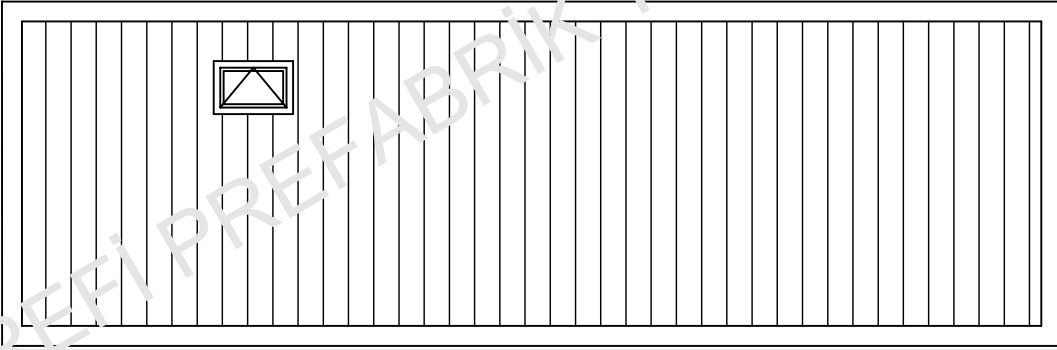

P r e f i PREFABRİK YAPI END. BİLİŞİM ve TİCARET LTD.ŞTİ. Ankara - İstanbul Karayolu, 30. km Akıncı Kavşağı, Kazan 06980 Ankara Tel:+90(312) 815 49 75(Pbx) Fax:+90(312) 815 49 78 www.Prefi.com.tr e-posta: prefif@prefi.com.tr	ÇİZEN: DRAWN:	FIRMA /COMPANY: 50 KİŞİLİK GLV-BET KAMP	BAŞLIK /TITLE: WC DUŞ VE ÇAMAŞIRHANE KONTEYNERİ		m ² 19.20 m ²
	KONTROL: CHK:		TARİH/DATE: XX.XX.2010	REFERANS: TM1001/00..	REV.NO: REV 00
ONAYLAMA: APPROVAL: H.V.Y.					

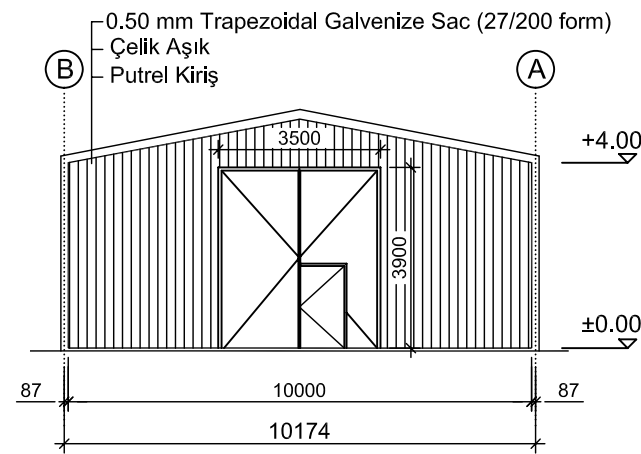
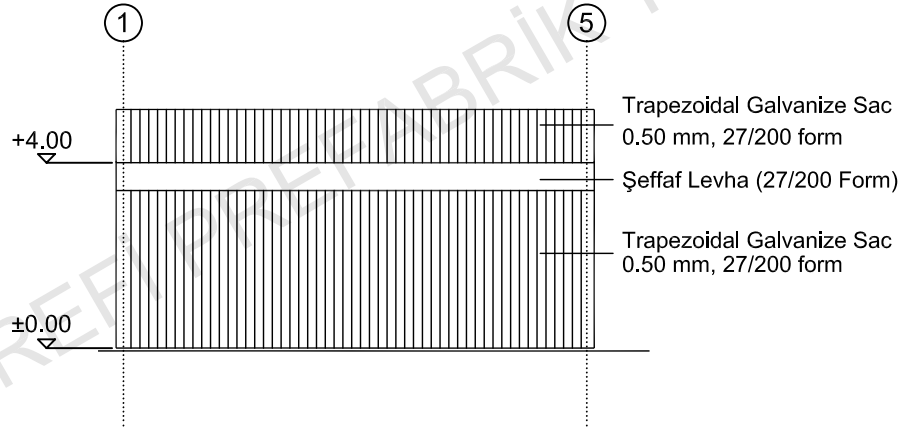
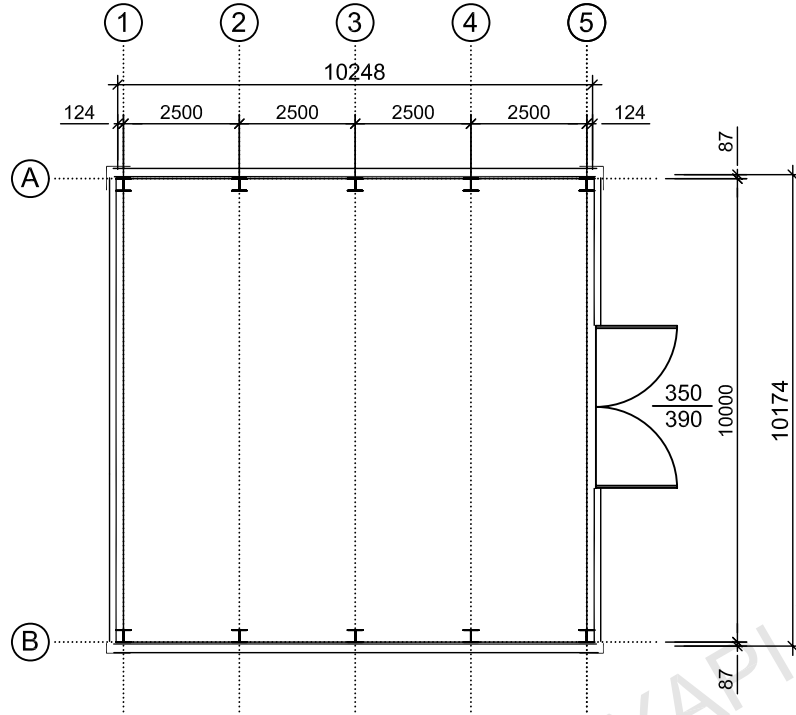

P r e f i
 PREFABRİK YAPI END. BİLİŞİM ve TİCARET LTD.ŞTİ.
 Ankara - İstanbul Karayolu, 30. km
 Akıncı Kavşağı, Kazan 06980 Ankara
 Tel: +90(312) 815 49 75 (Pbx) Fax: +90(312) 815 49 78
 www.Prefi.com.tr e-posta: prefi@prefi.com.tr

ÇİZEN:
 DRAWN:
 KONTROL:
 CHK:
 ONAYLAMA:
 APPROVAL: H.V.Y.

FİRMA /COMPANY:
50 KİŞİLİK GLV-BET KAMP
 TARİH/DATE:
 XX.XX.2010

BAŞLIK /TITLE:
YALITIMSIZ DEPO
 REFERANS:
 TM1001/00..
 REV.NO:
 REV 00
 SAYFA /PAGE:
 7/8

m²
 104.26 m²

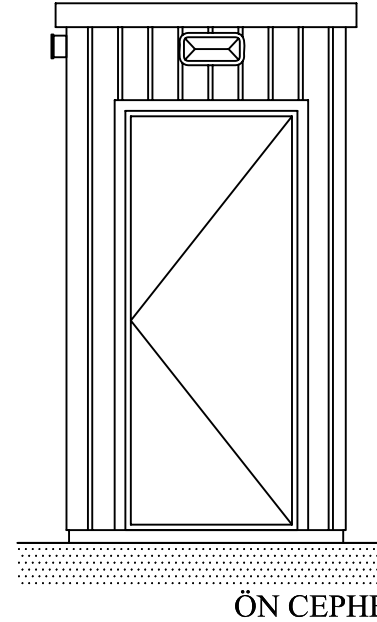
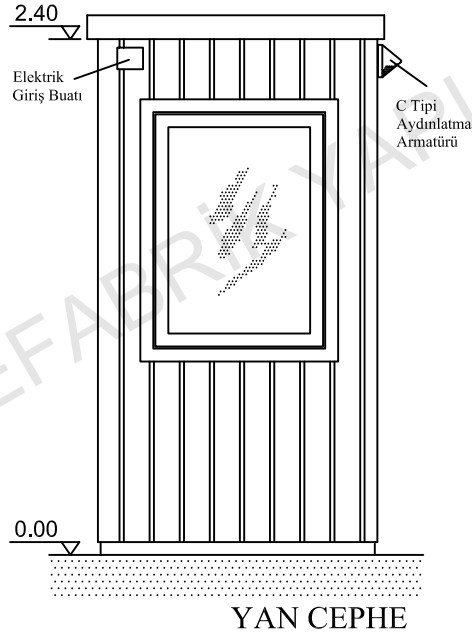
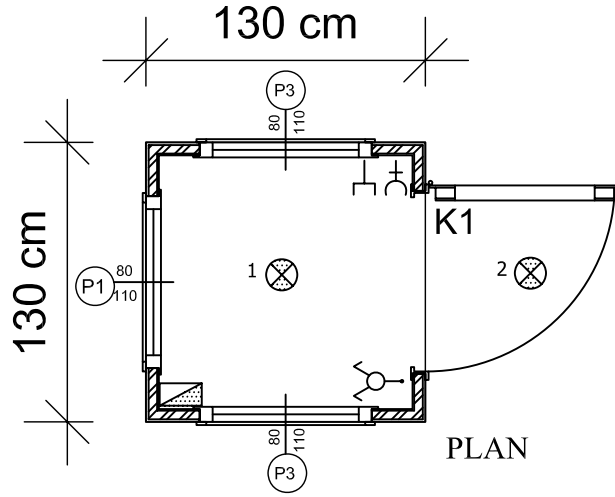

P1	PENCERE	800 X 1100
P2	PENCERE	600 X 400
P3	SABİT PENCERE	800 X 1100
K1	DIŞ KAPI	850 X 2000
K2	İÇ KAPI	840 X 2000
K3	ÇİFT DIŞ KAPI	1760 X 2000
K4	WC KAPI	740 X 1990
K5	ÇİFT İÇ KAPI	1760 X 2000
K6	DIŞ KAPI	1250 X 2000
K7	İÇ KAPI	1250 X 2000
—	ANAHTAR	
—	KOMÜTATÖR	
—	1 X 36 FLORESAN ARM.	
—	2 X 36 FLORESAN ARM.	
—	4 X 18 PARABOLİK ARM.	
+	TOPRAKLI PRİZ	
-	TELEFON PRİZ	
—	UPS PRİZ	
—	TV PRİZ	
-E	NETWORK PRİZ	
⊗	C TİPİ ARM	
⊗	C TİPİ ARM (KAFESLİ)	
—	SİGORTA KUTUSU	
●	DUMAN DEDEKTÖRÜ	

Aksi belirtilmedikçe tüm ölçüler mm,dr.

P r e f i
 PREFABRİK YAPI END. BİLİŞİM ve TİCARET LTD.ŞTİ.
 Ankara - İstanbul Karayolu, 30. km
 Akıncı Kavşağı, Kazan 06980 Ankara
 Tel:+90(312) 815 49 75(Pbx) Fax:+90(312) 815 49 78
 www.Prefi.com.tr e-posta: pref@prefi.com.tr

ÇİZEN:
DRAWN:
KONTROL:
CHK:
ONAYLAMA:
APPROVAL: H.V.Y.

FİRMA /COMPANY:
50 KİŞİLİK GLV-BET KAMP
TARİH/DATE:
XX.XX.2010

BAŞLIK /TITLE:
BEKÇİ KULÜBESİ
(TIPA-A1-A1313 3P)
REFERANS:
TM1001/00..
REV.NO:
REV 00
SAYFA /PAGE:
8/8

m²
1.69 m²

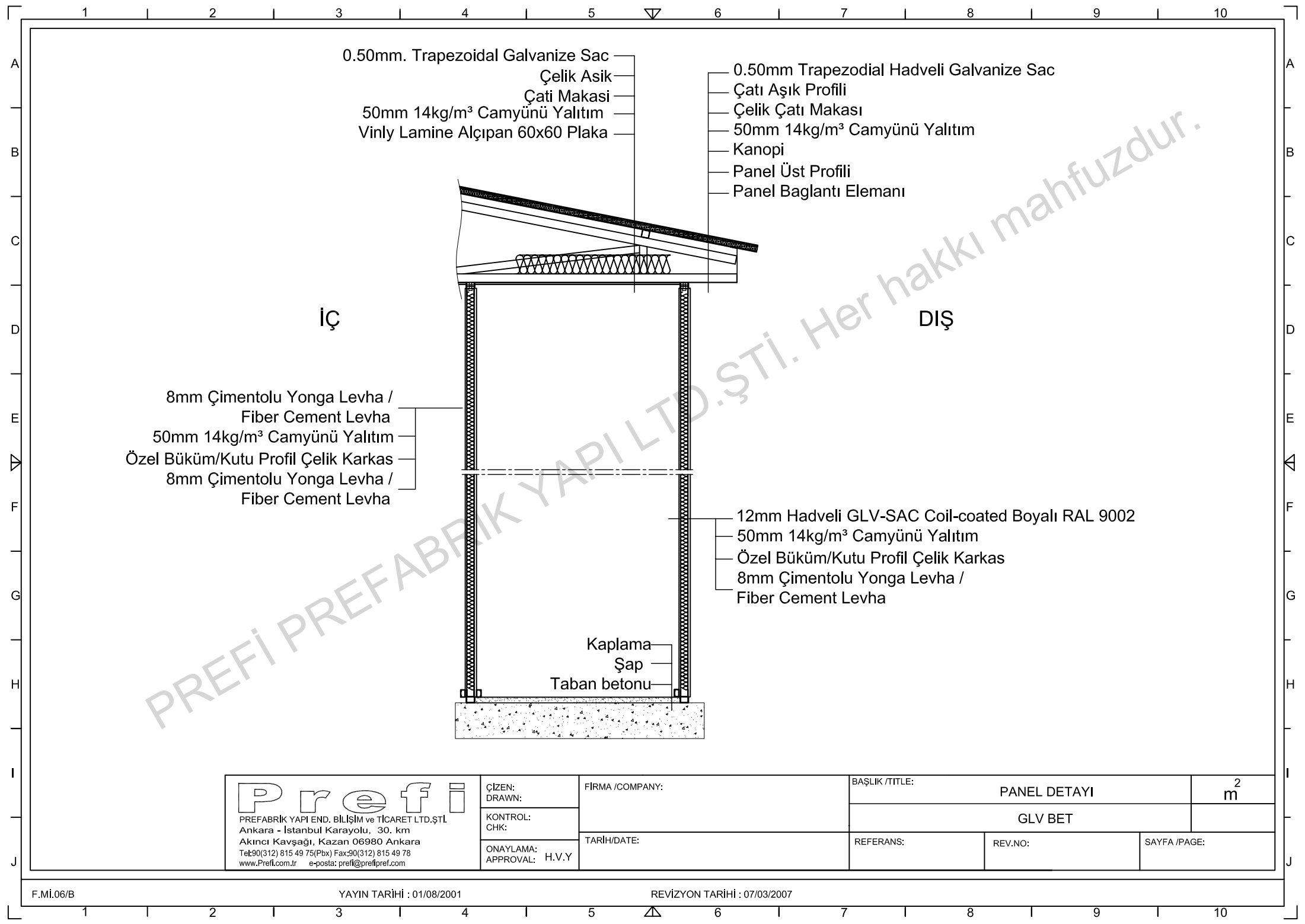

0.50mm. Trapezoidal Galvanize Sac
 Çelik Asik
 Çati Makasi
 50mm 14kg/m³ Camyünü Yalitim
 Vinly Lamine Alçıpan 60x60 Plaka

0.50mm Trapezodial Hadveli Galvanize Sac
 Çati Aşık Profili
 Çelik Çati Makası
 50mm 14kg/m³ Camyünü Yalitim
 Kanopi
 Panel Üst Profili
 Panel Bağlantı Elemanı

IÇ

DIŞ

8mm Çimentolu Yonga Levha /
 Fiber Cement Levha
 50mm 14kg/m³ Camyünü Yalitim
 Özel Büküm/Kutu Profil Çelik Karkas
 8mm Çimentolu Yonga Levha /
 Fiber Cement Levha

12mm Hadveli GLV-SAC Coil-coated Boyalı RAL 9002
 50mm 14kg/m³ Camyünü Yalitim
 Özel Büküm/Kutu Profil Çelik Karkas
 8mm Çimentolu Yonga Levha /
 Fiber Cement Levha

Kaplama
 Şap
 Taban betonu

P r e f i

PREFABRİK YAPI END. BİLİŞİM ve TİCARET LTD.ŞTİ.
 Ankara - İstanbul Karayolu, 30. km
 Akıncı Kavşağı, Kazan 06980 Ankara
 Tel:90(312) 815 49 75(Pbx) Fax:90(312) 815 49 78
 www.Prefi.com.tr e-posta: prefipref.com

ÇİZEN:
 DRAWN:

KONTROL:
 CHK:

ONAYLAMA:
 APPROVAL: H.V.Y

FİRMA /COMPANY:

TARİH/DATE:

BAŞLIK /TITLE:

PANEL DETAYI

2
 m

GLV BET

REFERANS:

REV.NO:

SAYFA /PAGE:

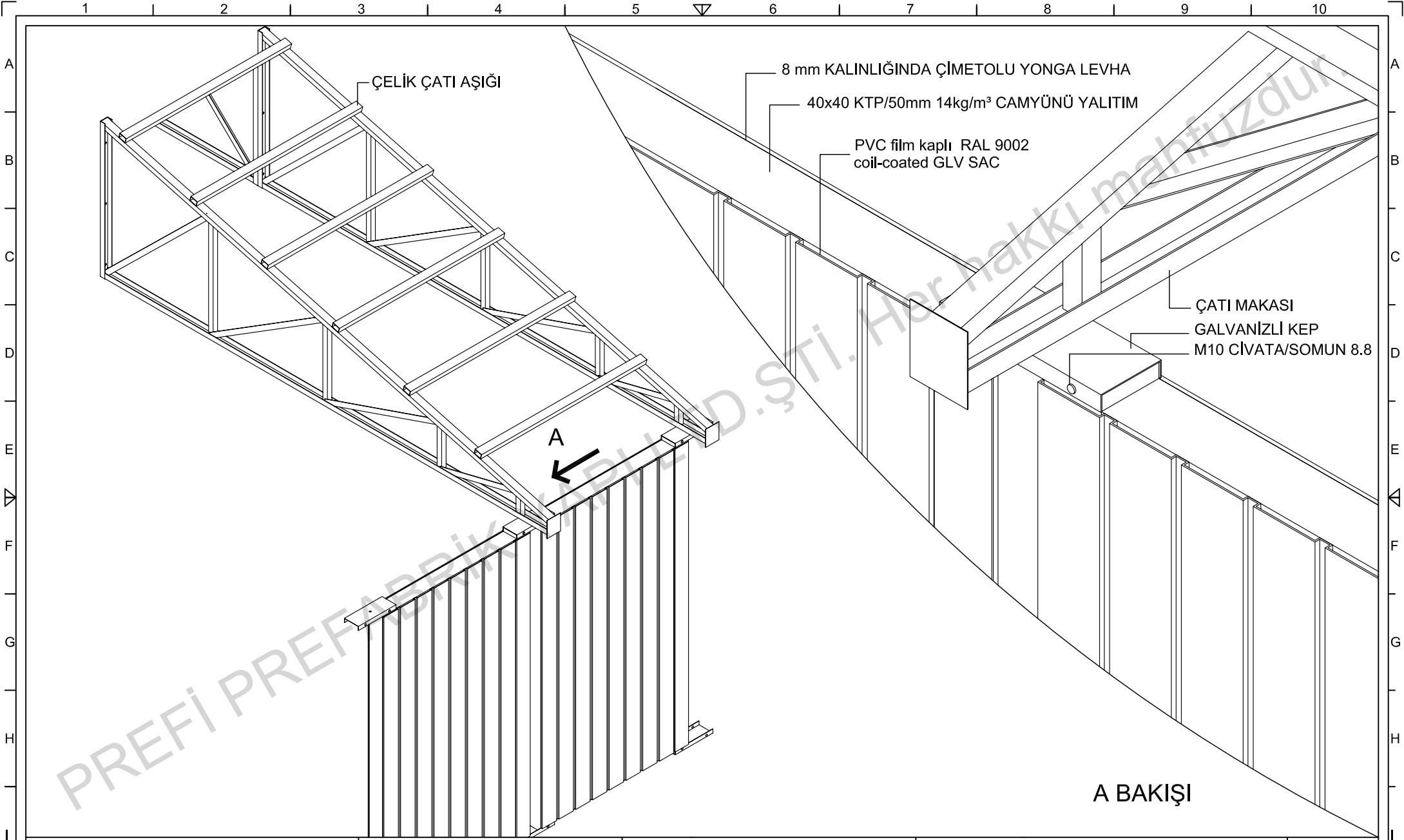

P r e f i

PREFİ PREFABRİK YAPI END. BİLİŞİM ve TİCARET LTD.ŞTİ.
Ankara - İstanbul Karayolu, 30. km
Kazan 06980 Ankara/TURKEY
Tel:90(312) 815 49 75(Pbx) Fax:90(312) 815 49 78
www.Prefi.com.tr e-posta: pref@prefi.com.tr

ÇİZEN:
DRAWN:
KONTROL:
CHK:
ONAYLAMA:
APPROVAL: **H. VAKUR YILMAZYİĞİT**

FİRMA /COMPANY:
TARİH/DATE:

BAŞLIK /TITLE:
KARKASLI PANEL BAĞLANTI DETAYI
GLV-BET
REFERANS:
REV.NO:
SAYFA /PAGE:

2
m